



PL Zmywarka
PT Máquina de lavar loiça

Instrukcja obsługi 2
Manual de instruções 29



SPIS TREŚCI

1. INFORMACJE DOTYCZĄCE BEZPIECZEŃSTWA.....	3
2. WSKAZÓWKI DOTYCZĄCE BEZPIECZEŃSTWA.....	5
3. OPIS PRODUKTU.....	7
4. PANEL STEROWANIA.....	8
5. PROGRAMY.....	9
6. OPCJE.....	11
7. USTAWIENIA.....	12
8. PRZED PIERWSZYM UŻYCIEM.....	15
9. CODZIENNA EKSPLOATACJA.....	16
10. WSKAZÓWKI I PORADY.....	18
11. KONSERWACJA I CZYSZCZENIE.....	20
12. ROZWIĄZANIE PROBLEMÓW.....	23
13. DANE TECHNICZNE.....	28

Z MYŚLĄ O TOBIE

Dziękujemy za zakup urządzenia Electrolux. Jest ono owocem dziesięcioleci doświadczeń i innowacji. To przydatne i stylowe urządzenie zostało zaprojektowane z myślą o Tobie. Używając je, możesz mieć zawsze pewność uzyskania doskonałych efektów.

Witamy w świecie marki Electrolux!

Zapraszamy do naszej witryny internetowej, aby:



Uzyskać wskazówki dotyczące użytkowania, broszury, pomoc w rozwiązywaniu problemów oraz informacje dotyczące serwisu:

www.electrolux.com/support



Zarejestrować produkt, aby otrzymać lepszą obsługę serwisową:

www.registerelectrolux.com



Nabyć akcesoria, materiały eksploatacyjne i oryginalne części zamienne do urządzenia:

www.electrolux.com/shop

OBSŁUGA KLIENTA I SERWIS

Zalecamy stosowanie oryginalnych części zamiennych.

Kontaktując się z autoryzowanym centrum serwisowym, należy przygotować poniższe dane: informacje o modelu, numer produktu, numer seryjny.

Te informacje można znaleźć na tabliczce znamionowej.

 Ostrzeżenie/przestroga – informacje dotyczące bezpieczeństwa

 Ogólne informacje i wskazówki

 Informacje dotyczące środowiska naturalnego

Producent zastrzega sobie możliwość wprowadzenia zmian bez wcześniejszego powiadomienia.

1. ⚠ INFORMACJE DOTYCZĄCE BEZPIECZEŃSTWA

Przed przystąpieniem do instalacji i rozpoczęciem eksploatacji urządzenia należy uważnie zapoznać się z dołączoną instrukcją obsługi. Producent nie odpowiada za obrażenia ciała ani szkody spowodowane nieprawidłową instalacją lub eksploatacją urządzenia. Należy zachować instrukcję obsługi w bezpiecznym i łatwo dostępnym miejscu w celu wykorzystania w przyszłości.

1.1 Bezpieczeństwo dzieci i osób o ograniczonych zdolnościach ruchowych, sensorycznych lub umysłowych

- Urządzenie mogą obsługiwać dzieci po ukończeniu ósmego roku życia oraz osoby o ograniczonych zdolnościach fizycznych, sensorycznych lub umysłowych, a także nieposiadające odpowiedniej wiedzy lub doświadczenia, jeśli będą one nadzorowane lub zostaną poinstruowane w zakresie bezpiecznego korzystania z urządzenia i będą świadome związanych z tym zagrożeń.
- Dzieci w wieku od 3 do 8 lat i osoby o znacznym stopniu niepełnosprawności nie powinny zbliżać się do urządzenia, jeśli nie znajdują się pod stałym nadzorem.
- Dzieci poniżej 3 roku życia nie powinny zbliżać się do urządzenia, jeśli nie znajdują się pod stałym nadzorem.
- Nie pozwalać dzieciom bawić się urządzeniem.
- Przechowywać detergenty poza zasięgiem dzieci.
- Dzieci i zwierzęta domowe nie powinny zbliżać się do urządzenia, gdy otworzone są jego drzwi.
- Dzieci nie powinny zajmować się czyszczeniem ani konserwacją urządzenia bez odpowiedniego nadzoru.

1.2 Ogólne zasady bezpieczeństwa

- Urządzenie jest przeznaczone do użytku w gospodarstwie domowym oraz do podobnych zastosowań w takich miejscach, jak:
 - gospodarstwa rolne, kuchnie w obiektach sklepowych, biurowych oraz innych placówkach pracowniczych;
 - do obsługi przez klientów w hotelach, motelach, obiektach noclegowych i innych obiektach mieszkalnych.
- Nie zmieniać parametrów technicznych urządzenia.
- Robocze ciśnienie wody (minimalne i maksymalne) musi mieścić się w granicach 0.5 (0.05) / 8 (0.8) bar (MPa)
- Maksymalna liczba kompletów naczyń wynosi 9 .
- Jeśli przewód zasilający jest uszkodzony, ze względów bezpieczeństwa musi go wymienić producent, autoryzowane centrum serwisowe lub inna wykwalifikowana osoba.
- Sztucce należy wkładać do kosza na sztucce, ostrymi zakończeniami skierowanymi w dół, lub umieścić je poziomo w szufladzie na sztucce, ostrymi krawędziami skierowanymi w dół.
- Nie zostawiać urządzenia z otworzonymi drzwiami, aby zapobiec przypadkowemu nastąpieniu na nie.
- Przed przystąpieniem do konserwacji należy wyłączyć urządzenie i wyjąć wtyczkę przewodu zasilającego z gniazda.
- Do czyszczenia urządzenia nie wolno używać wody pod ciśnieniem ani pary wodnej.
- Jeśli podstawę urządzenia wyposażono w otwory wentylacyjne, nie należy ich zasłaniać np. wykładziną.
- Urządzenie należy podłączyć do instalacji wodociągowej za pomocą nowego zestawu węży dostarczonych w komplecie z urządzeniem. Nie wolno używać starego zestawu węży.

2. WSKAZÓWKI DOTYCZĄCE BEZPIECZEŃSTWA

2.1 Instalacja



OSTRZEŻENIE!

Urządzenie może zainstalować wyłącznie wykwalifikowana osoba.

- Usunąć wszystkie elementy opakowania.
- Nie instalować ani nie używać uszkodzonego urządzenia.
- Należy postępować zgodnie z instrukcją instalacji dołączoną do urządzenia.
- Zachować ostrożność podczas przenoszenia urządzenia, ponieważ jest ono ciężkie. Należy zawsze stosować rękawice ochronne i mieć na stopach pełne obuwie.
- Nie instalować ani nie używać urządzenia w miejscach, w których panuje temperatura poniżej 0°C.
- Zainstalować urządzenie w odpowiednim i bezpiecznym miejscu, które spełnia wymagania instalacyjne.

2.2 Podłączenie do sieci elektrycznej



OSTRZEŻENIE!

Zagrozenie pożarem i porażeniem prądem elektrycznym.

- Urządzenie musi być uziemione.
- Upewnić się, że parametry na tabliczce znamionowej odpowiadają parametrom znamionowym źródła zasilania.
- Należy używać wyłącznie prawidłowo zamontowanego gniazda elektrycznego z uziemieniem.
- Nie stosować rozgałęźników ani przedłużaczy.
- Należy zwrócić uwagę, aby nie uszkodzić wtyczki ani przewodu zasilającego. Wymiany przewodu zasilającego można dokonać wyłącznie w naszym autoryzowanym centrum serwisowym.
- Podłączyć wtyczkę do gniazda elektrycznego dopiero po zakończeniu instalacji. Należy zadbać o to, aby po zakończeniu instalacji

urządzenia wtyczka przewodu zasilającego była łatwo dostępna.

- Odłączając urządzenie, nie należy ciągnąć za przewód zasilający. Należy zawsze ciągnąć za wtyczkę sieciową.
- Urządzenie wyposażono we wtyczkę zasilającą z bezpiecznikiem 13 A. Jeśli konieczna jest wymiana bezpiecznika we wtyczce zasilającej, należy użyć bezpiecznika 13 A ASTA (BS 1362) (dotyczy tylko Wielkiej Brytanii i Irlandii).

2.3 Podłączenie do sieci wodociągowej

- Uważać, aby nie uszkodzić węży wodnych.
- Przed podłączeniem urządzenia do nowej instalacji wodociągowej lub instalacji, z której nie korzystano przez dłuższy czas lub która była naprawiana lub do której podłączono nowe urządzenia (liczniki wody itp.), należy umożliwić wypływ wody, aż będzie ona czysta.
- Podczas pierwszego użycia urządzenia i bezpośrednio po nim należy upewnić się, że nie ma widocznych wycieków wody.
- Wąż dopływowy wyposażono w zawór bezpieczeństwa i ścianki z wewnętrznym przewodem zasilającym.

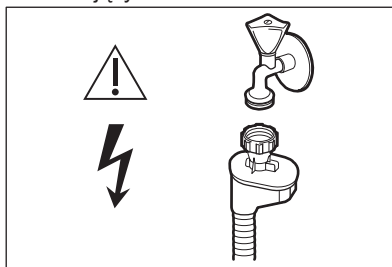

OSTRZEŻENIE!

Niebezpieczne napięcie.

- W razie uszkodzenia węża dopływowego należy natychmiast zamknąć zawór wody i wyjąć wtyczkę z gniazda elektrycznego. Należy skontaktować się z autoryzowanym

centrum serwisowym w celu wymiany węża dopływowego.

2.4 Użytkowanie

- Nie umieszczać w urządzeniu, na nim ani w jego pobliżu łatwopalnych substancji ani przedmiotów nasączonych łatwopalnymi substancjami.
- Detergenty do zmywarki są niebezpieczne. Należy przestrzegać wskazówek dotyczących bezpieczeństwa podanych na opakowaniu detergentu.
- Nie pić wody z urządzenia ani nie wykorzystywać jej do zabawy.
- Nie wyjmować naczyń z urządzenia przed zakończeniem programu. Na naczyniach mogą pozostać resztki detergentu.
- Nie kłaść żadnych przedmiotów ani nie wywierać nacisku na otwórzony drzwi urządzenia.
- Po otwarciu drzwi w czasie pracy urządzenia może dojść do uwolnienia gorącej pary.

2.5 Oświetlenie wewnętrzne



OSTRZEŻENIE!

Zagrożenie odniesieniem obrażeń.

- Informacja dotycząca oświetlenia w urządzeniu i elementów oświetleniowych sprzedawanych osobno jako części zamienne: Zastosowane elementy oświetleniowe są przystosowane do pracy w wymagających warunkach fizycznych (temperatura, drgania, wilgotność) w urządzeniach domowych lub są przeznaczone do sygnalizacji stanu działania urządzenia. Nie są one przeznaczone do innych zastosowań i nie nadają się do oświetlania pomieszczeń domowych.
- Aby wymienić wewnętrzne oświetlenie, należy skontaktować się z autoryzowanym punktem serwisem.

2.6 Serwis

- Aby naprawić urządzenie, należy skontaktować się z autoryzowanym

centrum serwisowym. Należy stosować wyłącznie oryginalne części zamienne.

- Samodzielna lub nieprofesjonalna naprawa może mieć negatywny wpływ na bezpieczeństwo i spowodować utratę gwarancji.
- Następujące części zamienne będą dostępne przez 7 lat po zakończeniu produkcji modelu: silnik, pompa obiegu i pompa opróżniająca, grzałki i elementy grzejne, w tym pompy ciepła, przewody i powiązane elementy, takie jak węże, zawory, filtry i elementy układu Aqua Stop, elementy konstrukcyjne i wewnętrzne związane z zespołem drzwi, układy elektroniczne, wyświetlacze elektroniczne, przełączniki ciśnieniowe, termostaty i czujniki, oprogramowanie i oprogramowanie układowe, w tym oprogramowanie resetujące. Niektóre z tych części zamiennych będą dostępne wyłącznie dla profesjonalnych punktów serwisowych i nie wszystkie części zamienne są odpowiednie do wszystkich modeli.
- Następujące części zamienne będą dostępne przez 10 lat po zakończeniu produkcji modelu: zawias i uszczelki drzwi, inne uszczelki, ramiona spryskujące, filtry odpływowe, wewnętrzne kosze i plastikowe elementy wyposażenia, takie jak kosze i pokrywy.

2.7 Utylizacja



OSTRZEŻENIE!

Występuje zagrożenie odniesieniem obrażeń ciała lub uduszeniem.

- Odłączyć urządzenie od źródła zasilania.
- Odciąć i wyrzucić przewód zasilający.
- Wymontować zatrzask drzwi, aby uniemożliwić zamknięcie się dzieci lub zwierząt w urządzeniu.

3. OPIS PRODUKTU

i Rysunek poniżej przedstawia tylko ogólny wygląd urządzenia. Więcej szczegółowych informacji można znaleźć w innych rozdziałach lub dokumentach dostarczonych wraz z urządzeniem.

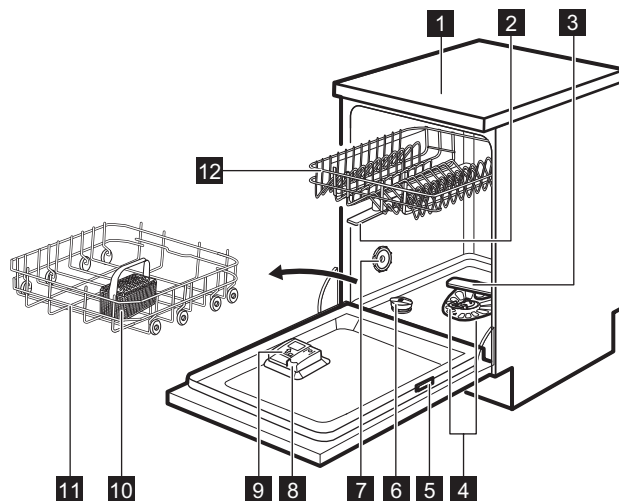

- | | |
|------------------------------------|------------------------------------------|
| 1 Błat roboczy | 8 Dozownik płynu nablyszczającego |
| 2 Górne ramiona spryskujące | 9 Dozownik detergentu |
| 3 Dolne ramię spryskujące | 10 Kosz na sztućce |
| 4 Filtry | 11 Dolny kosz |
| 5 Tabliczka znamionowa | 12 Górny kosz |
| 6 Zbiornik soli | |
| 7 Otwór wentylacyjny | |

4. PANEL STEROWANIA

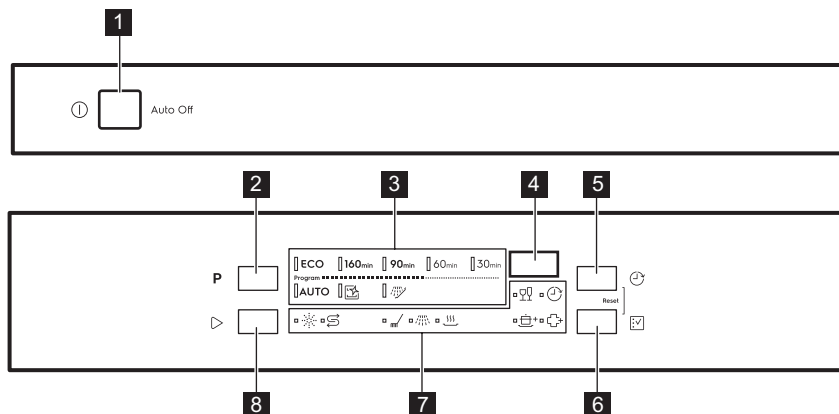

- | | |
|----------------------------------|---------------------------------|
| 1 Przycisk wł./wył. | 6 Przycisk Option |
| 2 Przycisk Program | 7 Wskaźniki |
| 3 Wskaźniki programów | 8 Przycisk Start |
| 4 Wyświetlacz | |
| 5 Przycisk Delay | |

4.1 Wskaźniki

Wskaźnik	Opis
	Wskaźnik poziomu soli. Włącza się, gdy zbiornik soli wymaga napełnienia. W trakcie programu wskaźnik ten jest zawsze wyłączony.
	Wskaźnik poziomu płynu nablyszczającego. Włącza się, gdy dozownik płynu nablyszczającego wymaga uzupełnienia. W trakcie programu wskaźnik ten jest zawsze wyłączony.
	Wskaźnik fazy zmywania. Włącza się podczas fazy zmywania.
	Wskaźnik fazy płukania. Włącza się podczas fazy płukania.
	Wskaźnik fazy suszenia. Świeci się, jeśli wybrano program z fazą suszenia. Miga podczas fazy suszenia.
	Wskaźnik funkcji Delay. Świeci się, jeśli włączono funkcję opóźnienia rozpoczęcia programu.
	Wskaźnik funkcji GlassCare.
	Wskaźnik funkcji ExtraPower.
	Wskaźnik funkcji ExtraHygiene.

5. PROGRAMY

Kolejność programów w tabeli może nie odpowiadać ich kolejności na panelu sterowania.

Programu	Rodzaj wsadu	Stopień zabrudzenia	Fazy programu	Opcje
ECO 1)	<ul style="list-style-type: none"> Naczynia Sztućce Garnki Patelnie 	<ul style="list-style-type: none"> Normalne Lekko zaschnięte 	<ul style="list-style-type: none"> Mycie wstępne Mycie 50°C Płukanie pośrednie Płukanie końcowe 55°C Osuszanie AirDry 	<ul style="list-style-type: none"> ExtraPower GlassCare ExtraHygiene
160min	<ul style="list-style-type: none"> Naczynia Sztućce Garnki Patelnie 	<ul style="list-style-type: none"> Średnie do dużego Zaschnięte 	<ul style="list-style-type: none"> Mycie wstępne Mycie 60°C Płukanie pośrednie Płukanie końcowe 60°C Osuszanie AirDry 	<ul style="list-style-type: none"> ExtraPower GlassCare ExtraHygiene
90min	<ul style="list-style-type: none"> Naczynia Sztućce Garnki Patelnie 	<ul style="list-style-type: none"> Normalne Lekko zaschnięte 	<ul style="list-style-type: none"> Mycie 60°C Płukanie pośrednie Płukanie końcowe 55°C Osuszanie AirDry 	<ul style="list-style-type: none"> ExtraPower GlassCare ExtraHygiene
60min	<ul style="list-style-type: none"> Naczynia Sztućce 	<ul style="list-style-type: none"> Świeże Lekko zaschnięte 	<ul style="list-style-type: none"> Mycie 60°C Płukanie pośrednie Płukanie końcowe 50°C AirDry 	<ul style="list-style-type: none"> ExtraPower GlassCare ExtraHygiene
30min	<ul style="list-style-type: none"> Naczynia Sztućce 	<ul style="list-style-type: none"> Świeże 	<ul style="list-style-type: none"> Mycie 50°C Płukanie pośrednie Płukanie końcowe 50°C AirDry 	<ul style="list-style-type: none"> ExtraPower GlassCare ExtraHygiene

Programu	Rodzaj wsadu	Stopień zabrudzenia	Fazy programu	Opcje
AUTO 2)	<ul style="list-style-type: none"> Naczynia Sztućce Garnki Patelnie 	Program dostosowuje się do stopnia zabrudzenia.	<ul style="list-style-type: none"> Mycie wstępne Zmywanie 50-60°C Płukanie pośrednie Płukanie końcowe 60°C Osuszanie AirDry 	<ul style="list-style-type: none"> ExtraHygiene
 3)	<ul style="list-style-type: none"> Bez ładunku 	Program przeznaczony do czyszczenia wnętrza urządzenia.	<ul style="list-style-type: none"> Mycie 70°C Płukanie pośrednie Płukanie końcowe AirDry 	
 4)	<ul style="list-style-type: none"> Dowolny ładunek 	<ul style="list-style-type: none"> Dowolny stopień zabrudzenia 	<ul style="list-style-type: none"> Mycie wstępne 	

1) W tym programie uzyskuje się największą efektywność zużycia wody i energii elektrycznej podczas zmywania średnio zabrudzonych naczyń i sztućców. Jest to program standardowy dla ośrodków przeprowadzających testy. Program ten służy do oceny zgodności z rozporządzeniem Komisji (UE) w sprawie ekoprojektu 2019/2022.

2) Urządzenie rozpoznaje stopień zabrudzenia oraz ilość naczyń znajdujących się w koszach. Automatycznie reguluje temperaturę i ilość wody, a także zużycie energii oraz czas trwania programu.

3) Program przeznaczony do skutecznego czyszczenia wnętrza urządzenia. Usuwa osady z kamienia i tłuszczu. Program należy uruchomić co najmniej raz na 2 miesiące ze środkiem do czyszczenia zmywarek, bez żadnych naczyń.

4) W tym programie można szybko spłukać pozostałości potraw z naczyń, aby zapobiec powstawaniu nieprzyjemnych zapachów w urządzeniu. W tym programie nie stosować detergentu.

5.1 Parametry eksploatacyjne

Programu 1) 2)	Woda (l)	Energia (kWh)	Czas trwania (min)
ECO	9.9 ³⁾ / 9.9 ⁴⁾	0.778 ³⁾ / 0.779 ⁴⁾	240 ³⁾ / 240 ⁴⁾
160min	8.8 - 10.8	0.854 - 1.043	160
90min	8.5 - 10.4	0.743 - 0.909	90
60min	8.2 - 10	0.628 - 0.767	60
30min	7.9 - 9.7	0.543 - 0.664	30
AUTO	8.0 - 10.7	0.683 - 1.047	120 - 170

Programu 1) 2)	Woda (l)	Energia (kWh)	Czas trwania (min)
	7.4 - 8.9	0.396 - 0.484	60
	2.8 - 3.4	0.011 - 0.014	15

- 1) Parametry eksploatacyjne mogą ulec zmianie w zależności od ciśnienia i temperatury wody, zmian w napięciu zasilania, użytych opcji, ilości naczyń oraz stopnia zabrudzenia.
- 2) Wartości dla programów innych niż EKO mają wyłącznie orientacyjny charakter.
- 3) Zgodnie z rozporządzeniem 1016/2010.
- 4) Zgodnie z rozporządzeniem 2019/2022.

5.2 Informacje dla ośrodków przeprowadzających testy

Aby uzyskać potrzebne informacje dotyczące przeprowadzania testów wydajności (np. zgodnie z normą EN60436), należy przesłać wiadomość e-mail na adres:

info.test@dishwasher-production.com

W wiadomości należy podać numer produktu (PNC), który znajduje się na tabliczce znamionowej urządzenia.

Więcej informacji na temat zmywarki znajduje się w instrukcji obsługi dołączonej do urządzenia.

6. OPCJE

Żądane opcje należy zawsze włączać przed uruchomieniem programu. Opcji nie można włączać ani wyłączać w trakcie programu.

Przycisk Option umożliwia przełączanie między dostępnymi opcjami, a ich możliwymi kombinacjami.

Nie wszystkie opcje są ze sobą zgodne. Jeśli zostaną wybrane niezgodne ze sobą opcje, urządzenie automatycznie wyłączy jedną lub więcej opcji. Pozostaną włączone tylko wskaźniki aktywnych opcji.

Jeśli opcja nie jest dostępna w danym programie, jej wskaźnik nie włącza się lub miga przez kilka sekund, a następnie gaśnie.

Włączenie opcji może wpłynąć na zużycie wody i energii oraz na czas trwania programu.

6.1 GlassCare

Ta opcja zapewnia specjalną ochronę delikatnych naczyń. Zapobiega ona gwałtownym zmianom temperatury zmywania w ramach wybranego programu i obniża ją do wartości 45 °C. Zapobiega to uszkodzeniu zwłaszcza szklanych naczyń.



Włączanie opcji GlassCare

Nacisnąć , aż włączy się wskaźnik . Wyświetlacz wyświetli zaktualizowany czas trwania programu.

6.2 ExtraPower

Ta opcja zapewnia lepsze efekty zmywania w ramach wybranego programu. Jej włączenie powoduje podniesienie temperatury i wydłużenie czasu zmywania.

Włączanie opcji ExtraPower

Nacisnąć , aż włączy się wskaźnik .



Wyświetlacz wyświetli zaktualizowany czas trwania programu.

6.3 ExtraHygiene

Ta opcja zapewnia najlepszy efekt higieniczny dzięki utrzymywaniu przez co

najmniej 10 minut temperatury 65-70°C podczas ostatniej fazy płukania.

Włączanie opcji ExtraHygiene

Nacisnąć , aż włączy się wskaźnik . Wyświetlacz wyświetli zaktualizowany czas trwania programu.

7. USTAWIENIA

7.1 Tryb wyboru programów i tryb użytkownika

Gdy urządzenie znajduje się w trybie wyboru programu, można ustawić program i przejść do trybu użytkownika.

Ustawienia dostępne w trybie użytkownika:



- Poziom zmiękczenia wody odpowiednio do twardości wody.
- Poziom płynu nabyłszczającego odpowiednio do wymaganego dozowania.
- Włączenie lub wyłączenie funkcji AirDry.

Urządzenie zapisuje ustawienia, więc nie ma potrzeby konfigurowania ich przed każdym cyklem.

Ustawianie trybu wyboru programów



Urządzenie jest w trybie wyboru programów, gdy wskaźnik programu **ECO** jest włączony, a na wyświetlaczu pokazany jest czas trwania programu.

Po włączeniu urządzenia jest ono domyślnie w trybie wyboru programów. W przeciwnym wypadku należy przejść do trybu wyboru programów w następujący sposób:

Nacisnąć jednocześnie i przytrzymać przyciski  i , aż urządzenie znajdzie się w trybie wyboru programów.

Uruchamianie trybu użytkownika

Upewnić się, że urządzenie jest w trybie wyboru programów.

Aby uruchomić tryb użytkownika, należy nacisnąć jednocześnie i przytrzymać przyciski  i , aż zaczną migać wskaźniki **ECO**, **160min** i **90min**, a wyświetlacz będzie pusty.

7.2 Zmiękczenie wody

Zmiękczac wody usuwa z wody substancje mineralne, które mogą mieć negatywny wpływ na efekty zmywania lub na pracę urządzenia.

Im wyższa zawartość substancji mineralnych, tym twardsza jest woda. Twardość wody jest mierzona w równoważnych skalach.

Zmiękczenie powinno być dostosowane do stopnia twardości wody doprowadzonej do urządzenia. W lokalnym zakładzie wodociągowym można uzyskać informację na temat twardości wody. Istotne jest ustawienie właściwego poziomu zmiękczenia wody, aby zapewnić dobre efekty zmywania.

Twardość wody

Stopnie niemieckie (°dH)	Stopnie francuskie (°fH)	mmol/l	Stopnie Clarka	Poziom zmiękczenia wody
47 - 50	84 - 90	8.4 - 9.0	58 - 63	10
43 - 46	76 - 83	7.6 - 8.3	53 - 57	9
37 - 42	65 - 75	6.5 - 7.5	46 - 52	8
29 - 36	51 - 64	5.1 - 6.4	36 - 45	7
23 - 28	40 - 50	4.0 - 5.0	28 - 35	6
19 - 22	33 - 39	3.3 - 3.9	23 - 27	5 1)
15 - 18	26 - 32	2.6 - 3.2	18 - 22	4
11 - 14	19 - 25	1.9 - 2.5	13 - 17	3
4 - 10	7 - 18	0.7 - 1.8	5 - 12	2
<4	<7	<0.7	< 5	1 2)

1) Ustawienie fabryczne.

2) Przy tym poziomie nie stosować soli.

Niezależnie od rodzaju stosowanego detergentu należy ustawić prawidłowy poziom twardości wody, aby wskaźnik poziomu soli był włączony.



Tabletki wieloskładnikowe zawierające sól nie są wystarczająco skuteczne, aby zmiękczyć twardą wodę.

Proces regeneracji

Aby zapewnić prawidłowe działanie zmiękczacza wody, niezbędna jest regularna regeneracja żywicy w układzie zmiękczejącym. Proces ten przebiega automatycznie i jest częścią normalnej pracy zmywarki.

Po zużyciu określonej ilości wody od czasu poprzedniego procesu regeneracji między ostatnim płukaniem a końcem programu zostaje zainicjowany nowy proces regeneracji.

Poziom zmiękczenia wody	Ilość wody (l)
1	250
2	100
3	62

Poziom zmiękczenia wody	Ilość wody (l)
4	47
5	25
6	17
7	10
8	5
9	3
10	3

W przypadku ustawienia wysokiego poziomu zmiękczenia wody może mieć miejsce także w środku programu, przed płukaniem (dwukrotnie podczas programu). Rozpoczęcie regeneracji nie ma wpływu na czas trwania cyklu, chyba że nastąpi w środku programu lub na końcu programu z krótką fazą suszenia. W takich przypadkach regeneracja wydłuża całkowity czas trwania programu o dodatkowe 5 minut.

Następnie, w tym samym cyklu lub na początku następnego programu, może rozpocząć się przepłukiwanie

zmiękczacza wody, które trwa 5 minut. Czynność ta zwiększa całkowite zużycie wody w programie o dodatkowe 4 litry oraz całkowite zużycie energii o dodatkowe 2 Wh. Przepłukiwanie zmiękczacza kończy się całkowitym odpompowaniem wody.

Każde przepłukiwanie zmiękczacza (możliwe jest więcej niż jedno w tym samym cyklu) może wydłużyć czas trwania programu o kolejne 5 minut, jeśli nastąpi na początku lub w środku programu.



Wszystkie wartości zużycia podane w tym rozdziale zostały określone zgodnie z aktualnie obowiązującą normą, w warunkach laboratoryjnych, przy twardości wody 2,5 mmol/l, zgodnie z rozporządzeniem 2019/2022 (ustawienie zmiękczenia wody: poziom 3).

Ciśnienie i temperatura wody, a także zmiany parametrów zasilania sieciowego, mogą spowodować zmianę wartości.

Ustawianie poziomu zmiękczenia wody

Upewnić się, że urządzenie jest w trybie użytkownika.

1. Nacisnąć **P**.

- Wskaźnik **ECO** będzie nadal migał.
- Pozostałe wskaźniki zgasną.
- Na wyświetlaczu pojawi się aktualne ustawienie: np. **5 L** = poziom 5.

2. Nacisnąć kilkakrotnie **P**, aby zmienić ustawienie.

3. Nacisnąć przycisk wł./wył, aby potwierdzić ustawienie.

7.3 Dozowanie płynu nabłyszczającego

Płyn nabłyszczający umożliwia wysuszenie naczyń bez smug i plam. Jest on automatycznie podawany podczas fazy płukania gorącą wodą.

Dozowanie płynu nabłyszczającego można ustawić w przedziale od 1 (minimalna ilość) do 8 (maksymalna ilość). Ustawienie fabryczne: poziom 5.

Gdy komora na płyn nabłyszczający jest pusta, włącza się wskaźnik płynu nabłyszczającego, informując o konieczności uzupełnienia płynu. Jeśli podczas stosowania wyłącznie tabletek wieloskładnikowych efekty suszenia są zadowalające, można wyłączyć dozownik i wskaźnik. Jednak aby zapewnić najlepsze efekty suszenia, należy zawsze używać płynu nabłyszczającego i pozostawić włączony wskaźnik płynu nabłyszczającego.

Aby wyłączyć dozownik i wskaźnik płynu nabłyszczającego, należy ustawić dozowanie na wartość 0.

Regulacja dozowania płynu nabłyszczającego

Upewnić się, że urządzenie jest w trybie użytkownika.

1. Nacisnąć **▷**.

- Wskaźnik **160min** będzie nadal migał.
- Pozostałe wskaźniki zgasną.
- Na wyświetlaczu pojawi się aktualne ustawienie: np. **4A** = poziom 4.

2. Nacisnąć kilkakrotnie **▷**, aby zmienić ustawienie.

3. Nacisnąć przycisk wł./wył, aby potwierdzić ustawienie.

7.4 AirDry

Funkcja AirDry poprawia skuteczność suszenia. Podczas fazy suszenia drzwi otwierają się automatycznie i pozostają otwarte.

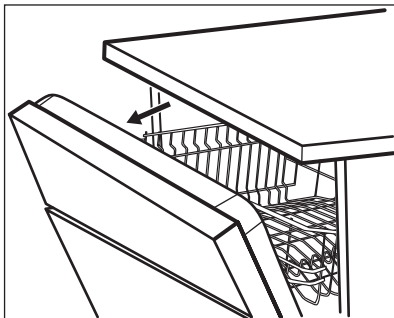

Funkcja AirDry włącza się automatycznie we wszystkich programach z wyjątkiem  (jeśli występuje).



UWAGA!

Nie należy zamykać drzwi urządzenia w ciągu 2 minut od ich automatycznego otwarcia. Może to spowodować uszkodzenie urządzenia.







UWAGA!

Jeśli do urządzenia mają dostęp dzieci, zaleca się wyłączenie funkcji AirDry. Samoczynne otwarcie się drzwi może być dla nich niebezpieczne.

Wyłączanie opcji AirDry

Upewnij się, że urządzenie jest w trybie użytkownika.

1. Nacisnąć .
 - Wskaźnik **90min** będzie nadal migał.
 - Pozostałe wskaźniki zgasną.
 - Na wyświetlaczu pojawi się aktualne ustawienie:
 -  = funkcja AirDry jest wyłączona.
 -  = funkcja AirDry jest włączona.
2. Nacisnąć , aby zmienić ustawienie.
3. Nacisnąć przycisk wł./wył., aby potwierdzić ustawienie.

8. PRZED PIERWSZYM UŻYCIEM

1. **Sprawdzić, czy bieżący poziom zmiękczenia wody odpowiada twardości wody doprowadzanej do urządzenia. Jeśli nie, dostosować poziom zmiękczenia wody.**
2. Napęlnić zbiornik soli.
3. Napęlnić dozownik płynu nabyyszczającego.
4. Odkręcić zawór wody.
5. Uruchomić program, aby usunąć wszelkie pozostałości poprodukcyjne mogące wciąż znajdować się w urządzeniu. Nie stosować detergentu ani nie umieszczać naczyń w koszach.

Po uruchomieniu programu urządzenie zacznie aktywować żywicę w zmiękczaczu wody – może to potrwać do 5 minut. Faza zmywania rozpocznie się

dopiero po zakończeniu tego procesu. Procedura jest powtarzana okresowo.

8.1 Zbiornik soli



UWAGA!

Stosować wyłącznie grubą sól przeznaczoną do zmywarek. Sól drobnoziarnista zwiększa ryzyko korozji.

Sól aktywuje żywicę w zmiękczaczu wody oraz zapewnia dobre efekty zmywania podczas codziennej eksploatacji.

Napełnianie zbiornika soli

1. Obrócić pokrywkę zbiornika soli w lewo i ją zdjąć.
2. Wlać 1 litr wody do zbiornika soli (tylko za pierwszym razem).
3. Napełnić zbiornik soli 1 kg soli (do pełna).

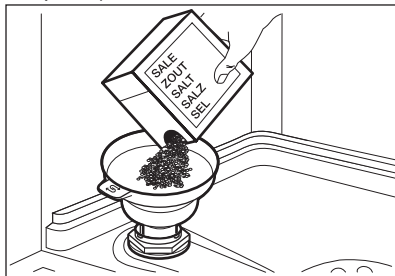

4. Ostrożnie potrząsnąć lejkiem, trzymając go za uchwyt, aby opróżnić go ze wszystkich granulek.
5. Usunąć sól rozsypaną wokół otworu zbiornika soli.

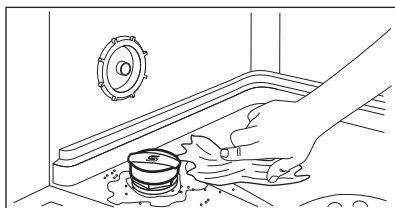

6. Obrócić pokrywkę zbiornika soli w prawo, aby zamknąć zbiornik soli.



UWAGA!

Podczas napełniania zbiornika soli może się z niego wydostawać woda i sól. Dlatego po napełnieniu zbiornika soli należy niezwłocznie uruchomić program zmywania, aby zapobiec korozji.

8.2 Napełnianie dozownika płynu nablyszczającego

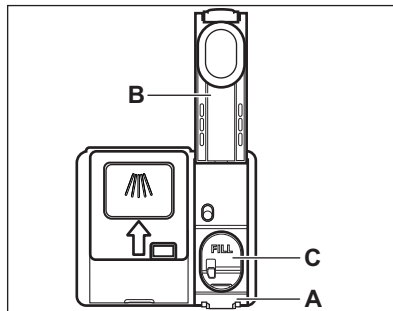

UWAGA!

Należy stosować wyłącznie płyn nablyszczający przeznaczony do zmywarek.

1. Nacisnąć element zwalniający (A), aby otworzyć pokrywkę (B).
2. Wlać płyn nablyszczający do dozownika (C), aż osiągnie poziom oznaczenia FILL.
3. Rozlany płyn nablyszczający należy zetrzeć chłonną szmatką, aby zapobiec powstaniu zbyt dużej ilości piany.
4. Zamknąć pokrywkę. Upewnić się, że pokrywa jest zablokowana.

9. CODZIENNA EKSPLOATACJA

1. Odkręcić zawór wody.
 2. Nacisnąć przycisk wł./wył., aby włączyć urządzenie.
- Upewnić się, że urządzenie jest w trybie wyboru programów.
- Jeśli świeci się wskaźnik soli, napełnić zbiornik soli.

- Jeśli świeci się wskaźnik płynu nablyszczającego, napełnić dozownik płynu nablyszczającego.
3. Załadować kosze.
 4. Dodać detergent.

5. Ustawić i uruchomić program odpowiedni do rodzaju naczyń i stopnia zabrudzenia.

9.1 Stosowanie detergentu

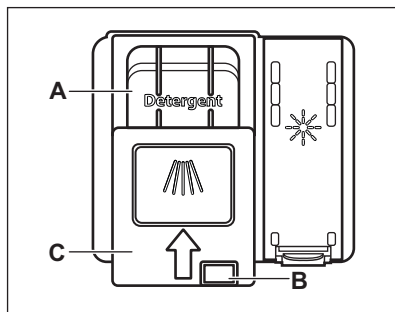

UWAGA!

Stosować wyłącznie detergent przeznaczony do zmywarek.

1. Nacisnąć przycisk zwalniający (B), aby otworzyć pokrywę (C).
2. Umieścić detergent w przegródce (A). Można używać detergentu w tabletkach, w proszku lub w żelu.
3. Jeśli program przewiduje fazę zmywania wstępnego, umieścić niewielką ilość detergentu na wewnętrznej stronie drzwi urządzenia.
4. Zamknąć pokrywę. Upewnić się, że pokrywa jest zablokowana.

9.2 Ustawianie i uruchamianie programu

Funkcja Auto Off

Funkcja ta służy do zmniejszenia zużycia energii elektrycznej przez automatyczne wyłączenie urządzenia, gdy nie jest ono używane.

Funkcja uruchamia się:

- Po zakończeniu programu.
- Po upływie 5 minut, jeśli nie uruchomiono programu.

Uruchamianie programu

1. Nacisnąć przycisk wł./wył., aby włączyć urządzenie. Upewnić się, że

urządzenie jest w trybie wyboru programów.

2. Zamknąć drzwi urządzenia.
3. Nacisnąć kilkakrotnie **P**, aż włączy się wskaźnik żądanego programu. Wyświetlacz wyświetli czas trwania programu.
4. W razie potrzeby wybrać odpowiednie opcje.
5. Nacisnąć , aby uruchomić program.
 - Włączy się wskaźnik bieżącej fazy programu.
 - Czas trwania programu będzie odliczany w minutach.

Uruchamianie programu z opóźnieniem

1. Ustawić program.
2. Nacisnąć kilkakrotnie , aż na wyświetlaczu pojawi się żądany czas opóźnienia (od 1 do 24 godzin).

Zaświeci się wskaźnik .

3. Nacisnąć , aby rozpocząć odliczanie czasu.

Pozostały czas jest odliczany w odstępach godzinnych. Ostatnia godzina jest aktualizowana na wyświetlaczu co minutę.

Po zakończeniu odliczania czasu program uruchomi się automatycznie i włączy się wskaźnik bieżącej fazy programu. Wskaźnik  zgaśnie.

Otwieranie drzwi w trakcie pracy urządzenia



Otworzenie drzwi w trakcie działania programu powoduje zatrzymanie urządzenia. Może mieć to wpływ na zużycie energii i czas trwania programu. Po zamknięciu drzwi urządzenie kontynuuje pracę od momentu jej przerwania.

 Po otwarciu drzwi na dłużej niż 30 sekund podczas fazy suszenia bieżący program zostanie zakończony. Nie dotyczy to otwarcia drzwi przez funkcję AirDry.



 Nie należy zamykać drzwi w ciągu 2 minut od automatycznego otwarcenia drzwi przez funkcję AirDry, ponieważ może to spowodować uszkodzenie urządzenia. Jeśli następnie użytkownik zamknie drzwi w ciągu co najmniej 3 minut, bieżący program zakończy się.

Anulowanie opóźnienia rozpoczęcia programu w trakcie odliczania

Po anulowaniu opóźnienia rozpoczęcia programu należy ponownie ustawić program.

Nacisnąć jednocześnie i przytrzymać przyciski  i , aż urządzenie znajdzie się w trybie wyboru programów.

Anulowanie programu

Nacisnąć jednocześnie i przytrzymać przyciski  i , aż urządzenie znajdzie się w trybie wyboru programów. Przed uruchomieniem nowego programu należy upewnić się, że w dozowniku znajduje się detergent.

Zakończenie programu

Po zakończeniu programu funkcja Auto Off automatycznie wyłącza urządzenie.

Wszystkie przyciski są nieaktywne z wyjątkiem przycisku wł./wył.

Zamknąć zawór wody.

10. WSKAZÓWKI I PORADY

10.1 Ogólne wskazówki

Stosowanie się do poniższych wskazówek pozwoli zapewnić optymalne efekty zmywania i suszenia w codziennej eksploatacji oraz przyczyni się do ochrony środowiska.

- Mycie naczyń w zmywarce zgodnie z instrukcją obsługi zwykle wiąże się z mniejszym zużyciem wody i energii niż ręczne mycie naczyń.
- Aby oszczędzać wodę i energię należy ładować zmywarkę do pełna. Aby uzyskać najlepsze efekty zmywania, należy układać przedmioty w koszach zgodnie z instrukcją obsługi i nie przeciążać koszy.
- Nie splukiwać naczyń ręcznie. Zwiększa to zużycie wody i energii. W razie potrzeby wybrać program z fazą zmywania wstępnego.
- Przed umieszczeniem naczyń w urządzeniu usunąć z nich większe

resztki potraw oraz opróżnić kubki i szklanki.

- Namoczyć naczynia z resztkami przypalonych potraw (lub lekko zeszkrobać resztki) przed ich umyciem w urządzeniu.
- Upewnić się, że przedmioty w koszach nie stykają się ze sobą ani się nie zasłaniają. Tylko wtedy woda będzie mogła dotrzeć do wszystkich naczyń.
- Można osobno stosować detergent, płyn nabłyszczający i sól do zmywarek lub tabletki wieloskładnikowe (np. typu „Wszystko w jednym”). Postępować zgodnie ze wskazówkami na opakowaniu.
- Ustawić odpowiedni program dla określonego rodzaju naczyń i stopnia ich zabrudzenia. **ECO** zapewnia największą efektywność zużycia wody i energii.
- Aby zapobiec osadzaniu się kamienia wewnątrz urządzenia:

- W razie potrzeby napełniać zbiornik soli.
- Używać zalecanych dawek detergentu i płynu nabłyszczającego.
- Sprawdzić, czy bieżący poziom zmiękczenia wody odpowiada twardości wody doprowadzanej do urządzenia.
- Postępować zgodnie ze wskazówkami zawartymi w rozdziale „**Konserwacja i czyszczenie**”.

10.2 Stosowanie soli, płynu nabłyszczającego i detergentu

- Należy stosować wyłącznie sól, płyn nabłyszczający i detergent do zmywarek. Inne produkty mogą uszkodzić urządzenie.
- Aby zapewnić optymalne efekty zmywania i suszenia, do twardej i bardzo twardej wody zaleca się stosowanie zwykłego detergentu do zmywarek (proszku, żelu lub tabletek bez dodatkowych składników), płynu nabłyszczającego i soli.
- Detergent w tabletkach nie rozpuszcza się całkowicie w trakcie krótkich programów. Zaleca się stosowanie tabletek przy długich programach, aby zapobiec osadzeniu się detergentu na naczyniach.
- Zawsze używać odpowiedniej ilości detergentu. Użycie niewystarczającej ilości detergentu może skutkować niezadowolającymi efektami zmywania i obecnością osadu lub plam na naczyniach w związku z wysoką twardością wody. Użycie zbyt dużej ilości detergentu przy miękkiej lub zmiękczonej wodzie skutkuje pozostaniem resztek detergentu na naczyniach. Dostosować ilość detergentu do twardości wody. Postępować zgodnie ze wskazówkami podanymi na opakowaniu detergentu.
- Zawsze używać odpowiedniej ilości płynu nabłyszczającego. Niewystarczająca ilość płynu nabłyszczającego powoduje pogorszenie efektów suszenia. Użycie zbyt dużej ilości płynu nabłyszczającego powoduje

powstanie niebieskawego nalotu na naczyniach.

- Sprawdzić, czy poziom zmiękczenia wody jest prawidłowy. Jeśli poziom jest zbyt wysoki, zwiększona ilość soli w wodzie może spowodować rdzewienie sztućców.

10.3 Postępowanie w przypadku zaprzestania korzystania z tabletek wieloskładnikowych

Przed rozpoczęciem stosowania oddzielnie dozowanego detergentu, soli i płynu nabłyszczającego należy wykonać poniższe czynności:

1. Ustawić najwyższy poziom zmiękczenia wody.
2. Upewnić się, że zbiornik soli oraz dozownik płynu nabłyszczającego są pełne.
3. Uruchomić najkrótszy program z fazą płukania. Nie dodawać detergentu ani nie umieszczać naczyń w koszach.
4. Po zakończeniu programu ustawić stopień zmiękczenia wody odpowiednio do twardości wody doprowadzanej do urządzenia.
5. Wyregulować dozowanie płynu nabłyszczającego.

10.4 Ładowanie koszy

- Należy zawsze wykorzystywać całą pojemność koszy.
- W urządzeniu należy zmywać wyłącznie przedmioty przystosowane do mycia w zmywarce.
- Nie myć w urządzeniu przedmiotów wykonanych z drewna, rogu, aluminium, cyny ani miedzi, ponieważ mogą one popękać, odkształcić się, odbarwić lub ulec innemu uszkodzeniu.
- Nie myć w urządzeniu przedmiotów, które mogą pochłaniać wodę (gąbki, ściereczki).
- Wklęsłe naczynia (kubki, szklanki i miski) układać dnem do góry.
- Upewnić się, że szklane naczynia nie stykają się ze sobą.

- Lekkie elementy umieścić w górnym koszu. Upewnić się, że naczynia nie przemieszczają się swobodnie.
- Sztućce oraz małe przedmioty umieścić w koszu na sztuczce.
- Aby ułatwić wkładanie dużych przedmiotów do dolnego kosza, podnieść górny kosz.
- Przed uruchomieniem programu upewnić się, że ramiona spryskujące swobodnie się obracają.

10.5 Przed rozpoczęciem programu

Przed rozpoczęciem programu upewnić się, że:

- filtry są czyste i prawidłowo założone;
- pokrywa zbiornika soli nie jest poluzowana;
- ramiona spryskujące nie są zatkane;
- w zmywarce znajduje się sól do zmywarek i płyn nabyłszczyjący

(chyba że stosowane są wieloskładnikowe tabletki z detergentem);

- ułożenie naczyń i przyborów kuchennych w koszach jest prawidłowe;
- program jest odpowiedni do danego rodzaju załadunku i stopnia zabrudzenia;
- użyto prawidłowej ilości detergentu.

10.6 Opróżnianie koszy

1. Przed wyjęciem naczyń ze zmywarki poczekać, aż wystygną. Gorące naczynia łatwo ulegają uszkodzeniu.
2. Najpierw wyjmować naczynia z dolnego kosza, a potem z górnego.

i Po zakończeniu programu na wewnętrznych powierzchniach urządzenia ciągle może pozostawać woda.

11. KONSERWACJA I CZYSZCZENIE



OSTRZEŻENIE!

Przed przystąpieniem do konserwacji należy wyłączyć urządzenie i wyjąć wtyczkę przewodu zasilającego z gniazda elektrycznego.



Brudne filtry i zapchane ramiona spryskujące pogarszają efekt zmywania. Należy je regularnie sprawdzać i w razie potrzeby wyczyścić.

11.1 Czyszczenie filtrów

System filtrów składa się z 3 części.

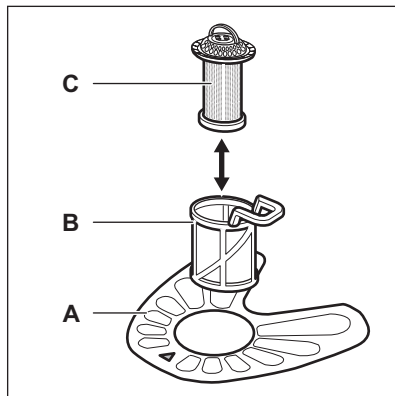

1. Obrócić filtr (B) przeciwnie do ruchu wskazówek zegara i go wyjąć.

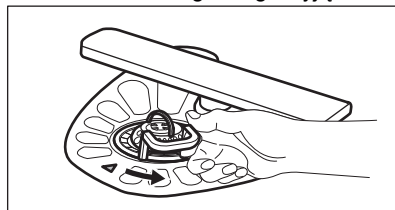

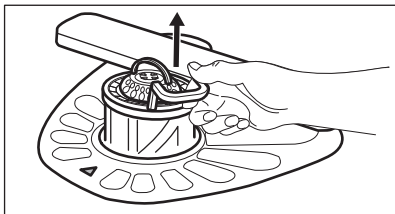

2. Wyjąć filtr (C) z filtra (B).
3. Wyjąć filtr płaski (A).

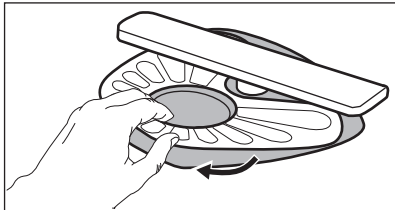

4. Umyć filtry.

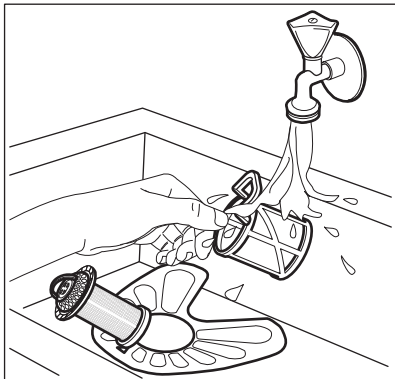

5. Upewnić się, że wokół krawędzi osadnika nie znajdują się resztki żywności ani zanieczyszczenia.
6. Włożyć na miejsce filtr (A). Upewnić się, że jest prawidłowo umieszczony pod 2 prowadnicami.

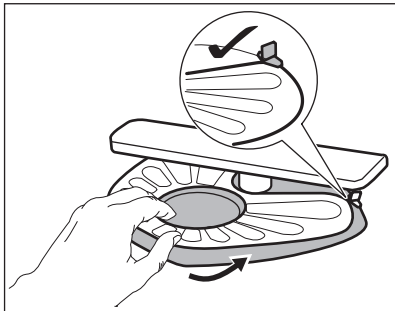

7. Włożyć filtry (B) i (C).

8. Włożyć filtr (B) do filtra płaskiego (A). Obrócić zgodnie z ruchem wskazówek zegara, aż się zablokuje.

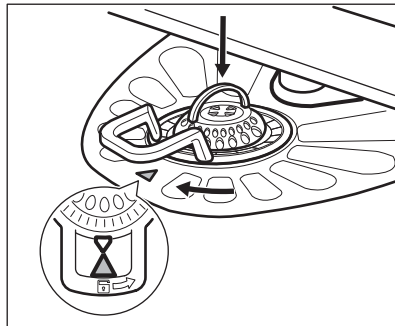

UWAGA!

Nieprawidłowe umiejscowienie filtrów może skutkować niezadawalającymi efektami zmywania i uszkodzeniem urządzenia.

11.2 Czyszczenie dolnego ramienia spryskującego

Zaleca się regularne czyszczenie dolnego ramienia spryskującego, aby zapobiec zatkaniu znajdujących się w nim otworów.

Zatkanie otworów może być przyczyną niezadawalających efektów zmywania.

1. Aby wyjąć dolne ramię spryskujące, pociągnąć je do góry.

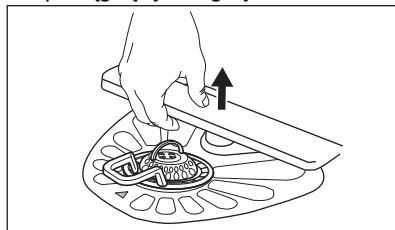

2. Umyć ramię spryskujące pod bieżącą wodą. Za pomocą spiczastego przedmiotu, np. wykałaczki, usunąć zabrudzenia z otworów.

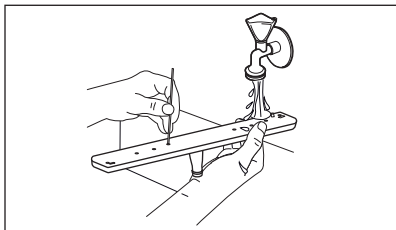

3. Aby z powrotem zamontować ramię spryskujące, wcisnąć je do dołu.

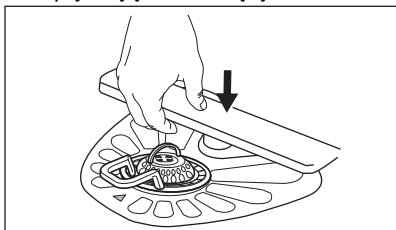

11.3 Czyszczenie górnych ramion spryskujących

Zaleca się regularne czyszczenie górnych ramion spryskujących, aby zapobiec zatkanii znajdujących się w nich otworów. Niedrożność otworów może być przyczyną niezadowalających efektów zmywania.

Górne ramiona spryskujące są umieszczone pod górnym koszem. Ramiona spryskujące (B) są zamocowane w kanale (A) za pomocą elementów mocujących (C).

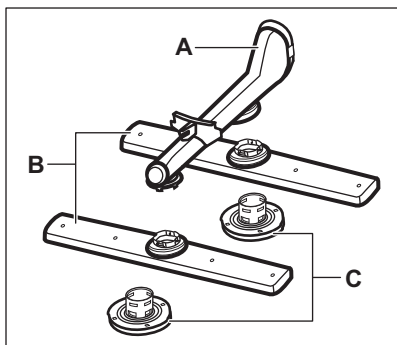

1. Całkowicie wysunąć górny kosz.
2. Aby odłączyć ramię spryskujące, należy obrócić element mocujący zgodnie z ruchem wskazówek zegara.

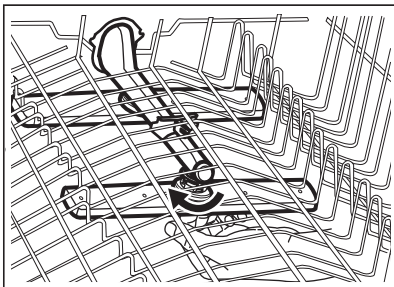

3. Umyć ramię spryskujące pod bieżącą wodą. Za pomocą szpiczastego przedmiotu, np. wykałaczki, usunąć zabrudzenia z otworów.

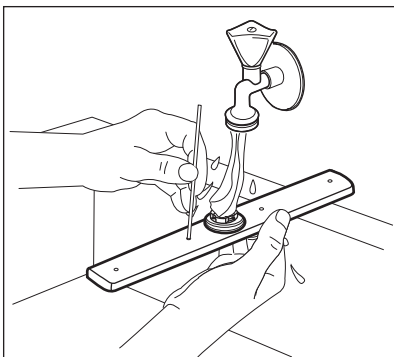

4. Aby z powrotem zainstalować ramię spryskujące, należy umieścić element mocujący w ramieniu spryskującym i zamocować go w kanale, obracając przeciwnie do ruchu wskazówek zegara. Upewnić się, że element mocujący zatrzasnął się we właściwym miejscu.

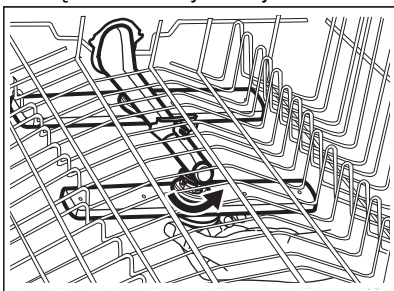

11.4 Czyszczenie wnętrza

- Urządzenie, w tym gumową uszczelkę drzwi, należy czyścić miękką wilgotną szmatką.

- Aby zapewnić wydajność urządzenia, należy co najmniej raz na dwa miesiące stosować środki czyszczące przeznaczone specjalnie do zmywarek. Należy ściśle przestrzegać wskazówek umieszczonych na opakowaniu produktu.
- Użyć programu , aby zapewnić optymalne efekty zmywania.
- Nie używać produktów ściernych, myjek do szorowania, ostrych narzędzi, silnych środków chemicznych, szorstkich myjek ani rozpuszczalników.
- Częste używanie krótkich programów może powodować gromadzenie się tłuszczu i kamienia wewnątrz urządzenia. Aby zapobiec tworzeniu się osadów, należy uruchamiać długi program co najmniej dwa razy w miesiącu.

11.5 Usuwanie ciał obcych

Po każdym użyciu zmywarki należy sprawdzić filtry i osadnik. Ciała obce (np. kawałki szkła, plastiku, kości lub

wyłaćczki itp.) powodują zmniejszenie skuteczności zmywania i mogą spowodować uszkodzenie pompy opróżniającej.

1. Rozmontować zespół filtrów zgodnie ze wskazówkami zawartymi w tym rozdziale.
2. Usunąć ręką wszystkie ciała obce.



UWAGA!

Jeśli nie można ich usunąć, należy skontaktować się z autoryzowanym centrum serwisowym.

3. Zmontować filtry zgodnie ze wskazówkami zawartymi w tym rozdziale.

11.6 Czyszczenie obudowy

- Czyścić urządzenie za pomocą wilgotnej szmatki.
- Używać wyłącznie neutralnych detergentów.
- Nie używać produktów ściernych, myjek do szorowania ani rozpuszczalników.

12. ROZWIĄZANIE PROBLEMÓW



OSTRZEŻENIE!

Nieprawidłowa naprawa urządzenia może stanowić zagrożenie dla użytkownika. Wszystkie naprawy powinny wykonywać odpowiednio wykwalifikowane osoby.

kontaktowania się z autoryzowanym centrum serwisowym.

W poniższej tabeli zawarto informacje na temat możliwych problemów.

Przy niektórych usterkach na wyświetlaczu pojawia się kod alarmowy.

Większość występujących problemów można rozwiązać bez potrzeby

Problem i kod alarmu	Możliwa przyczyna i rozwiązanie
Urządzenie nie włącza się.	<ul style="list-style-type: none"> • Upewnić się, że wtyczkę przewodu zasilającego włożono do gniazdka. • Upewnić się, że bezpiecznik w skrzynce bezpieczników jest sprawny.

Problem i kod alarmu	Możliwa przyczyna i rozwiązanie
<p>Program nie uruchamia się.</p>	<ul style="list-style-type: none"> • Upewnić się, że zamknięto drzwi urządzenia. • Nacisnąć Start. • Jeśli wybrano opóźnienie rozpoczęcia programu, należy je anulować lub poczekać do końca odliczania czasu. • Urządzenie regeneruje żywicę wewnątrz zmiękczacza wody. Czas trwania tego procesu wynosi około 5 minut.
<p>Urządzenie nie napełnia się wodą. Na wyświetlaczu widoczne jest wskazanie i10 lub i11.</p>	<ul style="list-style-type: none"> • Sprawdzić, czy zawór wody jest otworzony. • Upewnić się, że ciśnienie wody nie jest za niskie. W tym celu należy skontaktować się z miejscowym zakładem wodociągowym. • Upewnić się, że zawór wody jest drożny. • Upewnić się, że filtr w wężu dopływowym jest drożny. • Upewnić się, że wąż dopływowy nie jest zagięty ani przygnieciony.
<p>Urządzenie nie wypompuje wody. Na wyświetlaczu widoczne jest wskazanie i20.</p>	<ul style="list-style-type: none"> • Upewnić się, że syfon umywalki jest drożny. • Upewnić się, że system wewnętrznych filtrów jest drożny. • Upewnić się, że wąż spustowy nie jest zagięty ani przygnieciony.
<p>Włączyło się zabezpieczenie przed zalaniem. Na wyświetlaczu widoczne jest wskazanie i30.</p>	<ul style="list-style-type: none"> • Zakręcić zawór wody. • Upewnić się, że urządzenie jest prawidłowo zainstalowane. • Upewnić się, że kosze są załadowane zgodnie z instrukcją obsługi.
<p>Usterka czujnika wykrywania poziomu wody. Na wyświetlaczu widoczne jest wskazanie i41-i44.</p>	<ul style="list-style-type: none"> • Sprawdzić, czy filtry są czyste. • Wyłączyć i ponownie włączyć urządzenie.
<p>Usterka pompy myjącej lub pompy opróżniającej. Na wyświetlaczu widoczne jest wskazanie i51-i59 lub i5A-i5F.</p>	<ul style="list-style-type: none"> • Wyłączyć i ponownie włączyć urządzenie.
<p>Temperatura wody w urządzeniu jest zbyt wysoka lub wystąpiła usterka czujnika temperatury. Na wyświetlaczu widoczne jest wskazanie i61 lub i69.</p>	<ul style="list-style-type: none"> • Upewnić się, że temperatura doprowadzanej wody nie przekracza 60°C. • Wyłączyć i ponownie włączyć urządzenie.
<p>Usterka techniczna urządzenia. Na wyświetlaczu widoczne jest wskazanie iC0 lub iC3.</p>	<ul style="list-style-type: none"> • Wyłączyć i ponownie włączyć urządzenie.

Problem i kod alarmu	Możliwa przyczyna i rozwiązanie
Poziom wody w urządzeniu jest zbyt wysoki. Na wyświetlaczu widoczne jest wskazanie iF1 .	<ul style="list-style-type: none"> Wyłączyć i ponownie włączyć urządzenie. Sprawdzić, czy filtry są czyste. Upewnić się, że wąż spustowy jest zainstalowany na odpowiedniej wysokości nad podłogą. Zapoznać się z instrukcją instalacji.
Urządzenie wielokrotnie przerywa i wznawia pracę.	<ul style="list-style-type: none"> Jest to normalne zjawisko. Zapewnia to optymalne efekty zmywania i oszczędność energii.
Program trwa za długo.	<ul style="list-style-type: none"> Jeśli wybrano opcję opóźnienia rozpoczęcia programu, należy ją anulować lub zaczekać do końca odliczania czasu.
Pozostały czas do zakończenia programu pokazywany na wyświetlaczu wydłuża się i przeskakuje niemal do końca programu.	<ul style="list-style-type: none"> Nie świadczy to o usterce. Urządzenie działa prawidłowo.
Niewielki wyciek z drzwi urządzenia.	<ul style="list-style-type: none"> Urządzenie nie jest dobrze wypoziomowane. Poluzować lub dokręcić regulowane nóżki (jeśli dotyczy). Drzwi urządzenia nie są wyśrodkowane względem komory. Wyregulować tylną nóżkę (jeśli dotyczy).
Występują problemy z zamknięciem drzwi urządzenia.	<ul style="list-style-type: none"> Urządzenie nie jest dobrze wypoziomowane. Poluzować lub dokręcić regulowane nóżki (jeśli dotyczy). Naczynia wystają z koszy.
Grzechotanie/stukanie dochodzące z wnętrza urządzenia.	<ul style="list-style-type: none"> Naczynia nie są prawidłowo rozłożone w koszach. Należy zapoznać się z broszurą dotyczącą załadunku koszy. Upewnić się, że ramiona spryskujące obracają się swobodnie.
Urządzenie wyzwala automatyczny wyłącznik.	<ul style="list-style-type: none"> Wydajność prądowa instalacji jest niewystarczająca do jednoczesnego zasilania wszystkich włączonych urządzeń. Należy sprawdzić parametry zasilania w gniazdku oraz wartość graniczną prądu automatycznego wyłącznika lub wyłączyć jedno z urządzeń. Wewnętrzna usterka układu elektrycznego urządzenia. Skontaktować się z autoryzowanym punktem serwisowym.



Patrz „**Przed pierwszym użyciem**”, „**Codzienna eksploatacja**” lub „**Wskazówki i porady**”, aby znaleźć inne możliwe przyczyny.

Jeśli pojawi się kod błędu nieujęty w tabeli, należy skontaktować się z autoryzowanym centrum serwisowym.



Po sprawdzeniu urządzenia należy je wyłączyć i włączyć. Jeśli problem wystąpi ponownie, należy skontaktować się z autoryzowanym centrum serwisowym.

**OSTRZEŻENIE!**

Nie zaleca się używania urządzenia do czasu całkowitego rozwiązania problemu. Odłączyć urządzenie od zasilania i nie podłączać go ponownie do czasu upewnienia się, że działa poprawnie.

12.1 Efekty prania i suszenia są niezadowolające

Problem	Możliwa przyczyna i rozwiązanie
Niezadowolające efekty zmywania.	<ul style="list-style-type: none"> • Patrz punkt „Codzienne użytkowanie”, „Wskazówki i porady” oraz zapoznać się z ulotką dotyczącą załadunku kosza. • Użyć programu zapewniającego bardziej intensywny cykl zmywania. • Włączyć opcję ExtraPower w celu zapewnienia lepszych efektów zmywania w ramach wybranego programu. • Wyczyścić ramię spryskujące i filtr. Patrz punkt „Konserwacja i czyszczenie”.
Niezadowolające efekty suszenia.	<ul style="list-style-type: none"> • Naczynia pozostawały za długo w zamkniętym urządzeniu. Włączyć opcję AirDry , która powoduje automatyczne otwarcie drzwi i zapewnia lepsze efekty suszenia. • Nie ma płynu nablyszczającego lub dozowana jest jego niewystarczająca ilość. Napełnić dozownik płynu nablyszczającego lub ustawić wyższy poziom dozowania. • Przyczyną może być jakość płynu nablyszczającego. • Zaleca się stałe stosowanie płynu nablyszczającego, także w połączeniu z tabletkami wieloskładnikowymi. • Przedmioty z tworzywa sztucznego mogą wymagać wytarcia ściereczką. • Program nie obejmuje fazy suszenia. Patrz punkt „Przegląd programów”.
Na szklankach i naczyniach widać białawe smugi lub niebieskawy nalot.	<ul style="list-style-type: none"> • Za dużo płynu nablyszczającego. Zmniejszyć dozowanie płynu nablyszczającego. • Użyto za dużo detergentu.
Na szklankach i naczyniach widać plamy i osuszenie wody.	<ul style="list-style-type: none"> • Ilość uwolnionego płynu nablyszczającego jest niewystarczająca. Zwiększyć dozowanie płynu nablyszczającego. • Przyczyną może być jakość płynu nablyszczającego.
Wnętrze urządzenia jest mokre.	<ul style="list-style-type: none"> • Nie jest to usterka urządzenia. Wilgotne powietrze skrapla się na ścianach urządzenia.

Problem	Możliwa przyczyna i rozwiązanie
Nadmiar piany podczas zmywania.	<ul style="list-style-type: none"> • Stosować detergent przeznaczony do zmywarek. • Użyć detergentu innego producenta. • Nie należy wstępnie płukać naczyń pod bieżącą wodą przed włożeniem ich do urządzenia.
Ślady rdzy na sztućcach.	<ul style="list-style-type: none"> • W wodzie używanej do zmywania jest za dużo soli. Patrz punkt „Zmiękczac wody”. • Umieszczono razem sztućce ze srebra i stali nierdzewnej. Nie umieszczać blisko siebie sztućców ze srebra i stali nierdzewnej.
Po zakończeniu programu w dozowniku znajdują się pozostałości detergentu.	<ul style="list-style-type: none"> • Tabletkę z detergentem zablokowała się w dozowniku i woda nie wypłukała jej całkowicie. • Woda nie wypłukała detergentu z dozownika. Należy sprawdzić, czy ramiona spryskujące mogą się obracać i są drożne. • Sprawdzić, czy przedmioty w koszach nie uniemożliwiają otworzenia pokrywy dozownika detergentu.
Nieprzyjemny zapach w urządzeniu.	<ul style="list-style-type: none"> • Patrz punkt „Czyszczenie wnętrza”. • Uruchomić program  ze środkiem odkamieniającym lub produktem do czyszczenia zmywarek.
Osad z kamienia na naczyniach, w komorze zmywarki i po wewnętrznej stronie jej drzwi.	<ul style="list-style-type: none"> • Poziom soli jest niski; sprawdzić wskaźnik poziomu soli. • Pokrywka zbiornika soli jest poluzowana. • Woda doprowadzana do urządzenia jest twarda. Patrz punkt „Zmiękczac wody”. • Użyć soli i ustawić regenerację zmiękczacza wody także w przypadku stosowania tabletek wieloskładnikowych. Patrz punkt „Zmiękczac wody”. • Uruchomić program  ze środkiem odkamieniającym do zmywarek. • Jeśli nadal widoczny jest osad z kamienia, należy oczyścić urządzenie odpowiednimi środkami czyszczącymi. • Spróbować użyć innego detergentu. • Skontaktować się z producentem detergentu.
Matowe, odbarwione lub wyszczerbione naczynia.	<ul style="list-style-type: none"> • Upewnić się, że w urządzeniu zmywane są tylko przedmioty, które można myć w zmywarce. • Ostrożnie wkładać i wyjmować naczynia z koszy. Należy zapoznać się z broszurą dotyczącą załadunku koszy. • Delikatne naczynia należy umieszczać w górnym koszu. • Włączyć opcję GlassCare , która zapewnia specjalną ochronę szklanych i delikatnych naczyń.



Patrz punkty „**Przed pierwszym użyciem**”, „**Codzienna eksploatacja**” lub „**Wskazówki i porady**”, by zapoznać się z innymi możliwymi przyczynami.

13. DANE TECHNICZNE

Wymiary	Szerokość / wysokość / głębokość (mm)	446/850/615
Podłączenie do sieci elektrycznej ¹⁾	Napięcie (V)	220 - 240
	Częstotliwość (Hz)	50
Ciśnienie doprowadzanej wody	Min./maks. bar (MPa)	0.5 (0.05) / 8 (0.8)
Dopływ wody	Zimna lub ciepła woda ²⁾	maks. 60°C
Pojemność	Liczba kompletów naczyń	9
Pobór mocy	Tryb czuwania (W)	5.0
	Tryb wyłączenia (W)	0.50

¹⁾ Pozostałe wartości znajdują się na tabliczce znamionowej.

²⁾ Jeżeli ciepła woda pochodzi z alternatywnych źródeł energii (np. z kolektorów słonecznych), można użyć jej do zasilania urządzenia, aby zmniejszyć zużycie energii.

13.1 Łącze do bazy danych UE EPREL

Kod QR znajdujący się na etykiecie z oznaczeniem klasy energetycznej, którą dołączono do urządzenia, zawiera łącze do strony internetowej umożliwiającej rejestrację urządzenia w bazie danych EU EPREL. Należy zachować etykietę z oznaczeniem klasy energetycznej wraz instrukcją obsługi i innymi dokumentami dostarczonymi wraz z urządzeniem w celu ewentualnego wykorzystania w przyszłości.

Informacje o wydajności urządzenia można znaleźć w bazie danych UE EPREL, korzystając z łącza <https://eprel.ec.europa.eu> i podając nazwę modelu oraz numer produktu, które można znaleźć na tabliczce znamionowej urządzenia. Patrz rozdział „Opis urządzenia”.

Więcej szczegółowych informacji na temat etykiety z oznaczeniem klasy energetycznej można znaleźć na stronie www.theenergylabel.eu.

14. OCHRONA ŚRODOWISKA

Materiały oznaczone symbolem  należy poddać utylizacji. Opakowanie urządzenia włożyć do odpowiedniego pojemnika w celu przeprowadzenia recyklingu. Należy zadbać o ponowne przetwarzanie odpadów urządzeń elektrycznych i elektronicznych, aby chronić środowisko naturalne oraz

ludzkie zdrowie. Nie wolno wyrzucać urządzeń oznaczonych symbolem  razem z odpadami domowymi. Należy zwrócić produkt do miejscowego punktu ponownego przetwarzania lub skontaktować się z odpowiednimi władzami miejskimi.

ÍNDICE

1. INFORMAÇÕES DE SEGURANÇA.....	29
2. INSTRUÇÕES DE SEGURANÇA.....	31
3. DESCRIÇÃO DO PRODUTO.....	33
4. PAINEL DE COMANDOS.....	34
5. PROGRAMAS.....	35
6. OPÇÕES.....	38
7. PROGRAMAÇÕES.....	38
8. ANTES DA PRIMEIRA UTILIZAÇÃO.....	41
9. UTILIZAÇÃO DIÁRIA.....	43
10. SUGESTÕES E DICAS.....	44
11. MANUTENÇÃO E LIMPEZA.....	46
12. RESOLUÇÃO DE PROBLEMAS.....	49
13. INFORMAÇÃO TÉCNICA.....	54

ESTAMOS A PENSAR EM SI

Obrigado por ter adquirido um aparelho Electrolux. Escolheu um produto que traz com ele décadas de experiência profissional e inovação. Engenhoso e elegante, foi concebido a pensar em si. Assim, quando o utilizar, terá a tranquilidade de saber que obterá sempre ótimos resultados.

Bem-vindo(a) à Electrolux.

Visite o nosso website para:



Resolver problemas e obter conselhos de utilização, catálogos e informações sobre assistência e reparações:

www.electrolux.com/support



Registar o seu produto para beneficiar de um serviço melhor:

www.registerelectrolux.com



Adquirir acessórios, consumíveis e peças de substituição originais para o seu aparelho:

www.electrolux.com/shop

APOIO AO CLIENTE E ASSISTÊNCIA

Utilize sempre peças de substituição originais.

Quando contactar o nosso Centro de Assistência Técnica Autorizado, certifique-se de que tem os seguintes dados disponíveis: Modelo, PNC, Número de Série. A informação pode ser encontrada na placa de características.

 **Aviso / Cuidado - Informações de segurança**

 **Informações gerais e sugestões**

 **Informações ambientais**

Sujeito a alterações sem aviso prévio.

1. INFORMAÇÕES DE SEGURANÇA

Leia atentamente as instruções fornecidas antes de instalar e utilizar o aparelho. O fabricante não poderá

ser responsabilizado por ferimentos ou danos resultantes de instalação incorreta ou utilização incorreta. Guarde sempre as instruções num sítio seguro e acessível para consultar no futuro.

1.1 Segurança para crianças e pessoas vulneráveis

- Este aparelho pode ser utilizado por crianças de 8 ou mais anos de idade e por pessoas com capacidades físicas, sensoriais ou mentais reduzidas ou com pouca experiência e conhecimento se tiverem recebido supervisão ou instruções relativas à utilização do aparelho de forma segura e compreenderem os perigos envolvidos.
- É necessário manter as crianças com idades entre os 3 e os 8 anos e pessoas com incapacidades muito extensas e complexas afastadas do aparelho, a menos que constantemente vigiadas.
- É necessário manter as crianças com menos de 3 anos de idade afastadas do aparelho, a menos que constantemente vigiadas.
- Não permita que as crianças brinquem com o aparelho.
- Mantenha os detergentes fora do alcance das crianças.
- Mantenha as crianças e os animais domésticos afastados do aparelho quando a porta está aberta.
- A limpeza e a manutenção básica do aparelho não devem ser efectuadas por crianças sem supervisão.

1.2 Segurança geral

- Este aparelho destina-se exclusivamente a utilizações domésticas ou semelhantes, tais como:
 - turismo rural; áreas de cozinha destinadas ao pessoal em lojas, escritórios e outros ambientes de trabalho;
 - utilização por clientes de hotéis, motéis e outros ambientes do tipo residencial.
- Não altere as especificações deste aparelho.

- A pressão da água fornecida tem de estar entre 0.5 (0.05) / 8 (0.8) bar (MPa) (mínima / máxima)
- Não exceda o número máximo de peças de loiça de 9 pessoas.
- Se o cabo de alimentação estiver danificado, deve ser substituído pelo fabricante, por um Centro de Assistência Técnica Autorizado ou por uma pessoa igualmente qualificada, para evitar perigos.
- Coloque os talheres no cesto de talheres com as pontas afiadas viradas para baixo ou na horizontal na gaveta de talheres com as extremidades cortantes viradas para baixo.
- Não deixe o aparelho com a porta aberta sem vigilância para evitar que alguém tropece acidentalmente na porta.
- Antes de qualquer operação de manutenção, desative o aparelho e desligue a ficha da tomada elétrica.
- Não utilize jactos de água e/ou vapor a alta pressão para limpar o aparelho.
- Se o aparelho tiver aberturas de ventilação na base, não devem ficar obstruídas por tapetes ou carpetes.
- O aparelho deve ser ligado à rede de abastecimento de água com a mangueira nova fornecida. Não é permitido reutilizar uma mangueira antiga.

2. INSTRUÇÕES DE SEGURANÇA

2.1 Instalação



AVISO!

A instalação deste aparelho tem de ser efetuada por uma pessoa qualificada.

- Retire a embalagem toda.
- Não instale nem utilize o aparelho se estiver danificado.
- Siga as instruções de instalação fornecidas com o aparelho.
- Tenha sempre cuidado quando deslocar o aparelho porque ele é pesado. Utilize sempre luvas de proteção e calçado fechado.

- Não instale nem utilize o aparelho em locais com temperatura inferior a 0 °C.
- Instale o aparelho num local seguro e adequado que cumpra com os requisitos da instalação.

2.2 Ligação elétrica



AVISO!

Risco de incêndio e choque elétrico.

- O aparelho tem de ficar ligado à terra.
- Certifique-se de que os parâmetros indicados na placa de características são compatíveis com as

características da alimentação eléctrica.

- Utilize sempre uma tomada devidamente instalada e à prova de choques eléctricos.
- Não utilize adaptadores de tomadas duplas ou triplas, nem cabos de extensão.
- Certifique-se de que não danifica a ficha e o cabo de alimentação eléctrica. Se for necessário substituir o cabo de alimentação, esta operação deve ser efectuada pelo nosso Centro de Assistência Técnica.
- Ligue a ficha à tomada eléctrica apenas no final da instalação. Certifique-se de que a ficha fica acessível após a instalação.
- Não puxe o cabo de alimentação para desligar o aparelho. Puxe sempre a ficha.
- Este aparelho está equipado com uma ficha eléctrica de 13 A. Se for necessário substituir o fusível da ficha eléctrica, utilize apenas um fusível de 13 A ASTA (BS 1362) (Reino Unido e Irlanda apenas).

2.3 Ligação à rede de abastecimento de água

- Não danifique as mangueiras da água.
- Antes de ligar o aparelho a canos novos, canos que não sejam usados há muito tempo, canos que tenham sido sujeitos a reparações ou canos que tenham recebido dispositivos novos (contador de água, etc.), deixe sair água até que saia limpa.
- Durante a primeira utilização do aparelho, certifique-se de que não existem fugas de água.
- A mangueira de entrada de água possui uma válvula de segurança e um revestimento com um cabo de alimentação no seu interior.

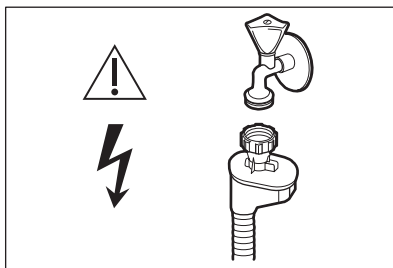

AVISO!

Voltagem perigosa.

- Se a mangueira de entrada de água estiver danificada, feche imediatamente a torneira da água e desligue a ficha da tomada eléctrica. Contacte a Assistência Técnica Autorizada para substituir a mangueira de entrada de água.

2.4 Utilização

- Não coloque produtos inflamáveis, ou objetos molhados com produtos inflamáveis, no interior, perto ou em cima do aparelho.
- Os detergentes de máquina de lavar loiça são perigosos. Siga as instruções de segurança da embalagem do detergente.
- Não beba a água do aparelho, nem a utilize para qualquer outro fim.
- Não retire a loiça do aparelho enquanto o programa não estiver concluído. Pode restar algum detergente na loiça.
- Não armazene artigos ou aplique pressão sobre a porta aberta do aparelho.
- O aparelho pode libertar vapor quente se abrir a porta quando um programa estiver em funcionamento.

2.5 Iluminação interna



AVISO!

Risco de ferimentos.

- Relativamente à(s) lâmpada(s) no interior deste produto e às lâmpadas sobressalentes vendidas separadamente: Estas lâmpadas destinam-se a suportar condições físicas extremas em eletrodomésticos, tais como

temperatura, vibração, humidade, ou destinam-se a sinalizar informação relativamente ao estado operacional do aparelho. Não se destinam a ser utilizadas em outras aplicações e não se adequam à iluminação de espaços domésticos.

- Para substituir a luz interna, contacte um Centro de Assistência Técnica Autorizado.

2.6 Assistência técnica

- Contacte o Centro de Assistência Técnica Autorizado se for necessário reparar o aparelho. Utilize apenas peças de substituição originais.
- Note que uma reparação própria ou não profissional pode ter consequências para a segurança e anular a garantia.
- As seguintes peças de reposição estarão disponíveis durante 7 anos após o modelo ser descontinuado: motor, bomba de circulação e escoamento, aquecedores e elementos de aquecimento, incluindo bombas de calor, tubagem e equipamento relacionado, incluindo mangueiras, válvulas, filtros e aquastops, peças estruturais e interiores relacionadas com unidades da porta, placas de circuito impresso,

visores eletrónicos, interruptores de pressão, termostatos e sensores, software e firmware incluindo software de restauro. Note que algumas destas peças de reposição só estão disponíveis para reparadores profissionais e que nem todas as peças de reposição são relevantes para todos os modelos.

- As seguintes peças de reposição estarão disponíveis durante 10 anos após o modelo ser descontinuado: dobradiças e vedantes da porta, outros vedantes, braços aspersores, filtros de escoamento, suportes interiores e periféricos de plástico, tais como cestos e tampas.

2.7 Eliminação



AVISO!

Risco de ferimentos ou asfixia.

- Desligue o aparelho da alimentação eléctrica.
- Corte o cabo de alimentação eléctrica e elimine-o.
- Remova o trinco da porta para evitar que crianças ou animais de estimação possam ficar aprisionados no interior do aparelho.

3. DESCRIÇÃO DO PRODUTO



Os gráficos abaixo constituem apenas uma vista geral do produto. Para informação mais detalhada, consulte outros capítulos e/ou documentos disponibilizados com o aparelho.

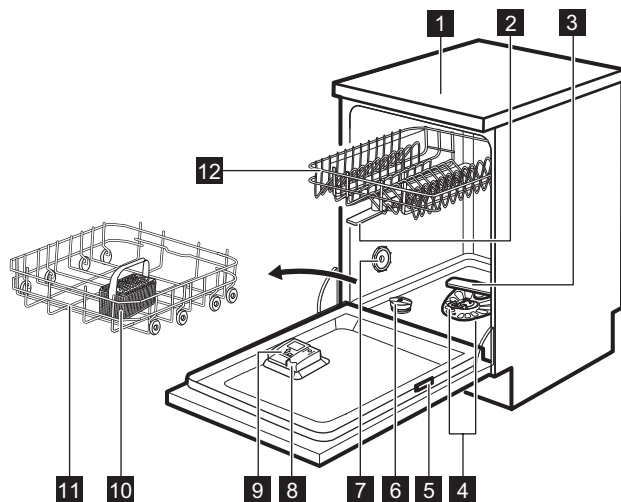

- | | |
|---------------------------------------|----------------------------------------|
| 1 Tampo | 8 Distribuidor de abrillantador |
| 2 Braços aspersores superiores | 9 Distribuidor de detergente |
| 3 Braço aspersor inferior | 10 Cesto de talheres |
| 4 Filtros | 11 Cesto inferior |
| 5 Placa de características | 12 Cesto superior |
| 6 Depósito de sal | |
| 7 Ranhura de ventilação | |

4. PAINEL DE COMANDOS

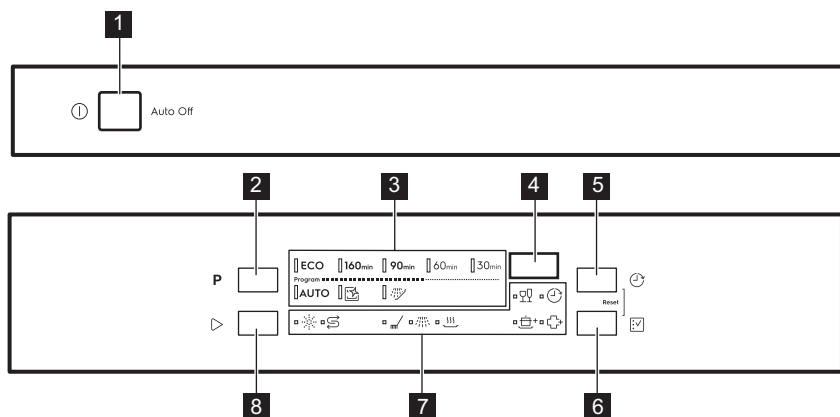









- | | |
|------------------------|----------------------------------|
| 1 Botão On/Off | 3 Indicadores de programa |
| 2 Botão Program | 4 Visor |

- 5** Botão **Delay**
- 6** Botão **Option**
- 7** Indicadores

- 8** Botão **Start**

4.1 Indicadores

Indicador	Do ciclo
	Indicador de falta de sal. Está aceso quando o recipiente do sal necessita de ser reabastecido. Está desligado durante o funcionamento do programa.
	Indicador de abrilhantador. Está aceso quando o dispensador de abrilhantador necessita ser reabastecido. Está desligado durante o funcionamento do programa.
	Indicador da fase de lavagem. Acende-se na fase de lavagem.
	Indicador da fase de enxaguamento. Acende-se na fase de enxaguamento.
	Indicador da fase de secagem. Está ativado quando seleciona um programa com a fase de secagem. Pisca quando a fase de secagem está em curso.
	Delay indicador. Acende-se quando ativar o início diferido.
	GlassCare indicador.
	ExtraPower indicador.
	ExtraHygiene indicador.

5. PROGRAMAS

A ordem dos programas na tabela pode não refletir a sua sequência no painel de comandos.

Programa	Tipo de carga	Nível de sujidade	Fases do programa	Opções
ECO 1)	<ul style="list-style-type: none"> • Cerâmicas • Talheres • Panelas • Tachos 	<ul style="list-style-type: none"> • Normal • Ligeiramente seco 	<ul style="list-style-type: none"> • Pré-lavagem • Lavagem a 50 °C • Enxaguamento intermédio • Enxaguamento final 55°C • Secagem • AirDry 	<ul style="list-style-type: none"> • ExtraPower • GlassCare • ExtraHygiene

Programa	Tipo de carga	Nível de sujidade	Fases do programa	Opções
160min	<ul style="list-style-type: none"> • Cerâmicas • Talheres • Panelas • Tachos 	<ul style="list-style-type: none"> • Normal a pesada • Seco 	<ul style="list-style-type: none"> • Pré-lavagem • Lavagem a 60 °C • Enxaguamento intermédio • Enxaguamento final 60°C • Secagem • AirDry 	<ul style="list-style-type: none"> • ExtraPower • GlassCare • ExtraHygiene
90min	<ul style="list-style-type: none"> • Cerâmicas • Talheres • Panelas • Tachos 	<ul style="list-style-type: none"> • Normal • Ligeiramente seco 	<ul style="list-style-type: none"> • Lavagem a 60 °C • Enxaguamento intermédio • Enxaguamento final 55°C • Secagem • AirDry 	<ul style="list-style-type: none"> • ExtraPower • GlassCare • ExtraHygiene
60min	<ul style="list-style-type: none"> • Cerâmicas • Talheres 	<ul style="list-style-type: none"> • Frescos • Ligeiramente seco 	<ul style="list-style-type: none"> • Lavagem a 60 °C • Enxaguamento intermédio • Enxaguamento final 50°C • AirDry 	<ul style="list-style-type: none"> • ExtraPower • GlassCare • ExtraHygiene
30min	<ul style="list-style-type: none"> • Cerâmicas • Talheres 	<ul style="list-style-type: none"> • Frescos 	<ul style="list-style-type: none"> • Lavagem a 50 °C • Enxaguamento intermédio • Enxaguamento final 50°C • AirDry 	<ul style="list-style-type: none"> • ExtraPower • GlassCare • ExtraHygiene
AUTO 2)	<ul style="list-style-type: none"> • Cerâmicas • Talheres • Panelas • Tachos 	O programa ajusta-se a todos os níveis de sujidade.	<ul style="list-style-type: none"> • Pré-lavagem • Lavagem a 50 - 60 °C • Enxaguamento intermédio • Enxaguamento final 60°C • Secagem • AirDry 	<ul style="list-style-type: none"> • ExtraHygiene
 3)	<ul style="list-style-type: none"> • Sem carga 	O programa limpa o interior do aparelho.	<ul style="list-style-type: none"> • Lavagem a 70 °C • Enxaguamento intermédio • Enxaguamento final • AirDry 	

Programa	Tipo de carga	Nível de sujidade	Fases do programa	Opções
 4)	• Todos os tipos de carga	• Todos os níveis de sujidade	• Pré-lavagem	



1) Com este programa, terá os consumos de água e energia mais eficientes para loiça e talheres com sujidade normal. Este é o programa padrão para institutos de testes. Este programa é utilizado para avaliar a conformidade com o Regulamento de Ecodesign da Comissão (UE) 2019/2022.

2) O aparelho deteta o nível de sujidade e a quantidade de loiça nos cestos. Ajusta automaticamente a temperatura e a quantidade de água, o consumo de energia e a duração do programa.

3) Este programa foi concebido para limpar o interior do aparelho de forma eficaz e eficiente. Remove calcário e gordura. O programa deve ser executado, pelo menos, de 2 em 2 meses com um descalcificador ou um produto de limpeza concebido para máquinas de lavar loiça e sem qualquer carga.

4) Com este programa, pode enxaguar rapidamente os resíduos de alimentos da loiça e evitar a formação de odores no aparelho. Não utilize detergente com este programa.

5.1 Valores de consumo

Programa 1) 2)	Água (l)	Energia (kWh)	Duração (min.)
ECO	9.9 ³⁾ / 9.9 ⁴⁾	0.778 ³⁾ / 0.779 ⁴⁾	240 ³⁾ / 240 ⁴⁾
160 _{min}	8.8 - 10.8	0.854 - 1.043	160
90 _{min}	8.5 - 10.4	0.743 - 0.909	90
60 _{min}	8.2 - 10	0.628 - 0.767	60
30 _{min}	7.9 - 9.7	0.543 - 0.664	30
AUTO	8.0 - 10.7	0.683 - 1.047	120 - 170
	7.4 - 8.9	0.396 - 0.484	60
	2.8 - 3.4	0.011 - 0.014	15

1) A pressão e a temperatura da água, bem como as variações da corrente elétrica, as opções, a quantidade de pratos e os graus de sujidade podem alterar os valores.

2) Os valores para programas exceptuando os ECO são apenas indicativos.

3) De acordo com a regulamentação 1016/2010.

4) De acordo com a regulamentação 2019/2022.

5.2 Informação para institutos de teste

Para receber a informação necessária para realizar testes de desempenho (por exemplo, de acordo com a diretiva EN60436), envie um e-mail para:

info.test@dishwasher-production.com

Por favor, inclua o código do número do produto (CNP) que se encontra na placa de características.

Para questões relacionadas com a sua máquina de lavar loiça, consulte o

manual de assistência fornecido com o seu aparelho.

6. OPÇÕES

 As opções pretendidas têm de ser ativadas antes do início de um programa. Não é possível ativar ou desativar opções durante o funcionamento de um programa.

 O botão Option alterna entre as opções disponíveis e as combinações de opções possíveis.

 Algumas opções não são compatíveis com outras. Se tentar selecionar opções incompatíveis, o aparelho desativa automaticamente uma ou mais dessas opções. Apenas os indicadores das opções que ficarem ativas continuarão acesos.

 Se uma opção não for aplicável a um programa, o indicador correspondente fica apagado ou pisca rapidamente durante alguns segundos e apaga-se.



 Ativar opções pode afetar o consumo de água e energia e a duração do programa.

6.1 GlassCare

Esta opção disponibilize cuidado especial para uma carga delicada.

Previne mudanças rápidas na temperatura de lavagem do programa selecionado e reduz para 45 °C. Tal protege os objetos de vidro de ficarem danificados.



Como ativar GlassCare

Prima  até o indicador  acender. O visor apresenta a duração atualizada do programa.

6.2 ExtraPower

Esta opção melhora os resultados de lavagem do programa selecionado. Aumenta a temperatura e duração da lavagem.



Como ativar ExtraPower

Prima  até o indicador  acendeu. O visor apresenta a duração atualizada do programa.

6.3 ExtraHygiene

Esta opção melhora a higiene porque mantém a temperatura entre os 65 e os 70 °C durante 10 minutos na última fase de enxaguamento.

Como ativar ExtraHygiene

Prima  até o indicador  acender. O visor apresenta a duração atualizada do programa.

7. PROGRAMAÇÕES

7.1 Modo de seleção de programa e modo de utilizador

Quando o aparelho está no modo de seleção de programa, é possível selecionar um programa e entrar no modo de utilizador.

Definições disponíveis no modo de utilizador:



- Nível do descalcificador da água, de acordo com a dureza da água.
- Nível de brilhantador, de acordo com a dosagem necessária.
- Ativação ou desativação da opção AirDry.

Uma vez que o aparelho conserva as definições guardadas, não é necessário configurá-lo antes de cada ciclo.

Como seleccionar o modo de selecção de programa

O aparelho está no modo de selecção de programa quando o indicador de programa **ECO** está aceso e o visor apresenta a duração do programa.

Após a activação, o aparelho fica no modo de selecção de programa por predefinição. Se não ficar, pode entrar no modo de selecção de programa assim:

Prima continuamente os botões  e  até que o aparelho entre no modo de selecção de programa.

Como entrar no modo de utilizador

Certifique-se de que o aparelho está no modo de selecção de programa.



Dureza da água

Graus alemães (°dH)	Graus franceses (°fH)	mmol/l	Gradação Clarke	Nível do descalcificador da água
47 - 50	84 - 90	8,4 - 9,0	58 - 63	10
43 - 46	76 - 83	7,6 - 8,3	53 - 57	9
37 - 42	65 - 75	6,5 - 7,5	46 - 52	8
29 - 36	51 - 64	5,1 - 6,4	36 - 45	7
23 - 28	40 - 50	4,0 - 5,0	28 - 35	6
19 - 22	33 - 39	3,3 - 3,9	23 - 27	5 1)
15 - 18	26 - 32	2,6 - 3,2	18 - 22	4
11 - 14	19 - 25	1,9 - 2,5	13 - 17	3
4 - 10	7 - 18	0,7 - 1,8	5 - 12	2
<4	<7	<0,7	<5	1 2)

1) Definição de fábrica.

2) Não utilize sal neste nível.

Independentemente do tipo de detergente utilizado, defina o nível de

Para entrar no modo de utilizador, prima e segure continuamente  e  até os indicadores **ECO**, **160min** e **90min** piscarem e o visor ficar vazio.

7.2 Amaciador da água

O amaciador da água remove minerais da água que possam ter um efeito negativo nos resultados da lavagem do aparelho.

Quanto maior for o conteúdo destes minerais, maior é a dureza da água. A dureza da água é medida em escalas equivalentes.

O amaciador da água deve ser regulado de acordo com a dureza da água da sua área. Os serviços de abastecimento de água podem indicar qual é o grau de dureza da água na sua área. É importante definir o nível correcto de amaciador da água para garantir bons resultados de lavagem.

dureza da água adequado para manter ativo o indicador de reabastecimento de sal.



As pastilhas combinadas que contêm sal não são suficientemente eficazes para amolecer água dura.

Processo de regeneração

Para o correto funcionamento do amaciador de água, a resina do dispositivo amaciador tem necessidade de ser regenerada regularmente. Este processo é automático e faz parte do funcionamento normal da máquina de lavar a loiça.

Quando a quantidade de água prescrita (ver valores na tabela) tem sido utilizada desde o processo de regeneração anterior, um novo processo de regeneração será iniciado entre o enxaguamento final e o fim do programa

Nível do descalcificador da água	Quantidade de água (l)
1	250
2	100
3	62
4	47
5	25
6	17
7	10
8	5
9	3
10	3

No caso de regulação alta de amaciador de água, também pode ocorrer a meio do programa, antes do enxaguamento (duas vezes durante um programa). A iniciação da regeneração não tem impacto na duração do ciclo, a menos que ocorra no meio de um programa ou no fim de um programa com uma curta fase de secagem. Nesses casos a regeneração prolonga a duração total de um programa cerca de 5 minutos mais.

Subsequentemente, o enxaguamento do amaciador da água que dura 5 minutos pode começar no mesmo ciclo ou no

início do próximo programa. Esta atividade aumenta o consumo total de água de um programa em cerca de 4 litros mais e o consumo total de energia de um programa em cerca de 2 Wh mais. O enxaguamento do amaciador termina com um escoamento completo.

Cada enxaguamento de amaciador (possível mais de um no mesmo ciclo) pode prolongar a duração do programa em cerca de outros 5 minutos quando ocorre em qualquer ponto no início ou no meio de um programa.



Todos os valores de consumo mencionados nesta secção são determinados de acordo com a norma atualmente aplicável em condições laboratoriais com dureza de água de 2,5 mmol/L de acordo com a regulamentação 2019/2022 (nível 3 de amaciador de água)

A pressão e a temperatura da água assim como as variações da alimentação elétrica podem alterar os valores.

Como definir o nível do descalcificador de água

Certifique-se de que o aparelho está no modo de utilizador.

1. Prima **P**.

- O indicador **ECO** ainda pisca.
- Os indicadores restantes estão apagados.
- O visor apresenta a definição actual: por exemplo $5 \text{ L} = \text{nível } 5$.

2. Prima **P** repetidamente para alterar a definição.

3. Prima o botão ligar/desligar para confirmar a definição.

7.3 Nível de abrilhantador

O abrilhantador ajuda a secar a loiça sem riscos e manchas. É libertado

automaticamente durante a fase de enxaguamento a quente.

Pode ajustar a quantidade de abrillantador libertado entre 1 (quantidade mínima) e 8 (quantidade máxima). Definição de fábrica: nível 5.

Quando o depósito do abrillantador está vazio, o indicador de falta de abrillantador avisando que é necessário colocar abrillantador. Se a secagem for satisfatória quando utilizar apenas pastilhas combinadas, é possível desativar o distribuidor e o indicador de falta de abrillantador. Todavia, para os melhores resultados de secagem, utilize sempre abrillantador e mantenha ativo o indicador de falta de abrillantador.

Para desativar o distribuidor de abrillantador e o indicador, regule o nível de abrillantador para 0.

Como definir o nível de abrillantador

Certifique-se de que o aparelho está no modo de utilizador.

1. Prima .
 - O indicador **160min** ainda pisca.
 - Os indicadores restantes estão apagados.
 - O visor apresenta a definição actual: por exemplo **4A** = nível 4.
2. Prima repetidamente para alterar a definição.
3. Prima o botão ligar/desligar para confirmar a definição.

7.4 AirDry

AirDry melhora os resultados de secagem. A porta do aparelho abre automaticamente durante a fase de secagem e permanece entreaberta.

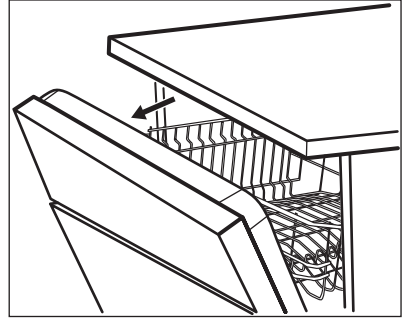

AirDry é ativada automaticamente com todos os programas, excepto (se aplicável).



CUIDADO!

Não tente fechar a porta do aparelho durante os primeiros 2 minutos após a abertura automática. Isto pode provocar danos no aparelho.



CUIDADO!

Se crianças tiverem acesso ao aparelho, aconselhamos que desative AirDry. A abertura automática da porta pode representar um perigo.

Como desativar a opção AirDry

Certifique-se de que o aparelho está no modo de utilizador.

1. Prima .
 - O indicador **90min** ainda pisca.
 - Os indicadores restantes estão apagados.
 - O visor apresenta a definição actual:
 - = AirDry está desativada.
 - = AirDry está ativada.
2. Prima para alterar a definição.
3. Prima o botão ligar/desligar para confirmar a definição.

8. ANTES DA PRIMEIRA UTILIZAÇÃO

1. **Certifique-se de que o nível definido para o descalcificador da água corresponde à dureza da**

água fornecida. Caso contrário, ajuste o nível do descalcificador da água.

2. Encha o depósito de sal.
3. Encha o distribuidor de abrillantador.
4. Abra a torneira da água.
5. Inicie um programa para remover eventuais resíduos de processamento que possam ainda existir no aparelho. Não utilize detergente e não coloque loiça nos cestos.

Após iniciar o programa, o aparelho pode demorar até 5 minutos a recarregar a resina no descalcificador da água. A fase de lavagem começa apenas quando este processo terminar. O processo é repetido periodicamente.

8.1 Depósito de sal



CUIDADO!

Utilize apenas sal grosso especial para máquinas de lavar loiça. O sal fino representa risco de corrosão.

O sal é utilizado para recarregar a resina do amaciador da água e para garantir bons resultados de lavagem no quotidiano.

Como encher o depósito de sal

1. Rode a tampa do depósito de sal no sentido anti-horário e retire-a.
2. Coloque 1 litro de água no depósito de sal (apenas na primeira vez).
3. Encha o depósito de sal com 1 kg de sal (até ficar cheio).



4. Agite o funil com cuidado segurando-o pela pega para introduzir os últimos grãos.
5. Retire o sal que tiver ficado à volta da abertura do depósito de sal.

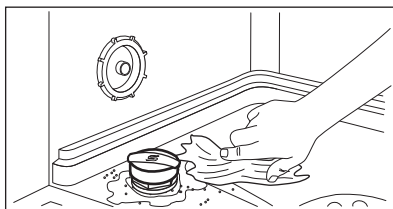

6. Rode a tampa do depósito de sal no sentido horário para fechar o depósito de sal.



CUIDADO!

É possível que saia água e sal do depósito de sal quando estiver a enchê-lo. Após encher o depósito de sal, inicie imediatamente um programa para evitar corrosão.

8.2 Como encher o distribuidor de abrillantador

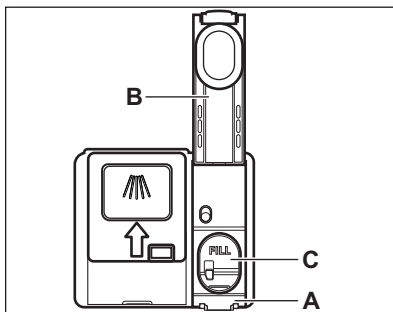

CUIDADO!

Utilize apenas abrillantador especificamente concebido para máquinas de lavar loiça.

1. Prima o elemento de libertação (A) para abrir a tampa (B).
2. Coloque abrillantador no distribuidor (C) até o líquido chegar à marca "FILL".
3. Retire o abrillantador entornado com um pano absorvente para evitar a formação de espuma em excesso.
4. Feche a tampa. Certifique-se de que a tampa fica fechada e bloqueada.

9. UTILIZAÇÃO DIÁRIA

1. Abra a torneira da água.
2. Prima o botão On/Off para ativar o aparelho.

Certifique-se de que o aparelho está no modo de seleção de programa.

- Se o indicador de falta de sal estiver aceso, encha o depósito de sal.
 - Se o indicador de falta de abrillantador estiver aceso, encha o distribuidor de abrillantador.
3. Coloque a loiça nos cestos.
 4. Adicione o detergente.
 5. Selecione e inicie um programa adequado para o tipo de carga e grau de sujidade.

9.1 Utilizar detergente

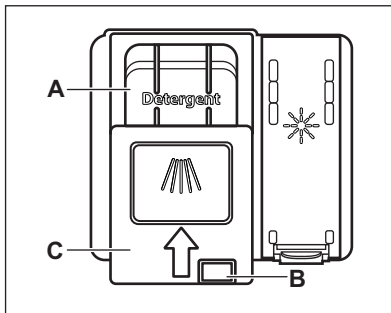

CUIDADO!

Utilize apenas detergente especificamente concebido para máquinas de lavar loiça.

1. Prima o botão de libertação (B) para abrir a tampa (C).
2. Coloque o detergente no compartimento (A). Pode utilizar detergente em pastilhas, pó ou gel.
3. Se o programa tiver uma fase de pré-lavagem, coloque uma pequena quantidade de detergente na parte interior da porta do aparelho.
4. Feche a tampa. Certifique-se de que a tampa fica fechada e bloqueada.

9.2 Seleccionar e iniciar um programa

A função Auto Off

Esta função diminui o consumo de energia desactivando automaticamente o aparelho quando não está a funcionar.

A função é accionada nas seguintes situações:

- Quando o programa tiver terminado.
- Após 5 minutos se um programa não for iniciado.

Iniciar um programa

1. Prima o botão Ligar/Desligar para ativar o aparelho. Certifique-se de que o aparelho está no modo de seleção de programa.
2. Feche a porta do aparelho.
3. Prima **P** repetidamente até que o indicador do programa pretendido se acenda.

O visor apresenta a duração do programa.

4. Defina as opções aplicáveis, se desejar.
5. Prima para iniciar o programa.
 - O indicador da fase em curso acende.
 - A duração do programa inicia em minutos.

Iniciar um programa com início programado

1. Selecione um programa.
2. Prima repetidamente até o visor apresentar o tempo de atraso pretendido (de 1 a 24 horas).

O indicador acendeu.

3. Prima para iniciar a contagem decrescente.

O tempo restante decorre em horas. A hora final é apresentada em minutos. Quando a contagem decrescente terminar, o programa inicia e o indicador

da fase em curso acende. O indicador  apaga-se.

Abrir a porta do aparelho durante o funcionamento



Se abrir a porta durante o funcionamento de um programa, o aparelho pára de funcionar. Isto pode afectar o consumo de energia e a duração do programa. Quando fechar a porta, o aparelho continua a partir do ponto de interrupção.

 Se abrir a porta durante a fase de secagem e deixá-la aberta durante mais de 30 segundos, o programa termina. Isto não acontece se a porta for aberta pela função AirDry .



 Não tente fechar a porta do aparelho durante os primeiros 2 minutos após ter sido aberta automaticamente pela função AirDry porque pode danificar o aparelho. Se, após isso, a porta for mantida fechada durante, pelo menos, 3 minutos, o programa actual termina.

Cancelar o início diferido com a contagem decrescente já iniciada

Quando cancelar um início diferido, terá de seleccionar um programa e opções novamente.

Prima continuamente os botões  e  até que o aparelho entre no modo de seleção de programa.

Cancelar o programa

Prima continuamente os botões  e  até que o aparelho entre no modo de seleção de programa.

Certifique-se de que existe detergente no distribuidor de detergente antes de iniciar outro programa.

Fim do programa

Quando o programa tiver terminado, o Auto Off desativa o aparelho automaticamente.

Todos os botões ficam inativos excepto o botão de Ligar/Desligar.

Feche a torneira da água.

10. SUGESTÕES E DICAS

10.1 Geral

Siga as sugestões abaixo para garantir resultados de lavagem e secagem óptimos e ajudar a proteger o ambiente.

- Lavar a loiça na máquina de lavar loiça de acordo com as instruções no manual do utilizador habitualmente consome menos água e energia do que lavar a loiça à mão.
 - Carregue a máquina de lavar loiça até à sua capacidade total para poupar água e energia. Para melhores resultados de limpeza, disponha os artigos nos cestos conforme instruído no manual do utilizador e não sobrecarregue os cestos.
 - Não passe a loiça por água antes de a colocar na máquina. Aumenta o consumo de água e de energia.
- Quando necessário, selecione um programa com fase pré-lavagem.
- Retire os resíduos maiores de alimentos da louça e esvazie chávenas e copos antes de os colocar no interior do aparelho.
 - Mergulhe ou esfregue levemente os recipientes com alimentos cozidos ou assados antes de os lavar no aparelho.
 - Certifique-se de que as peças nos cestos não entram em contacto ou tapam outras. Só assim a água consegue ter alcance completo e lavar a loiça.
 - Pode utilizar detergente, brilhantador e sal para máquina de lavar loiça ou utilizar pastilhas combinadas (por exemplo, "Tudo em 1"). Siga as

instruções apresentadas na embalagem.

- Selecione um programa de acordo com o tipo de carga e o grau de sujidade. **ECO** confere a mais eficiente utilização do consumo de água e energia.
- Para prevenir que o calcário se acumule no interior do aparelho:
 - Ateste o depósito de sal sempre que necessário.
 - Utilize a dosagem recomendada de detergente e de abrillantador.
 - Certifique-se de que o nível definido para o amaciador da água corresponde à dureza da água fornecida.
 - Siga as instruções no capítulo "**Manutenção e limpeza**".

10.2 Utilizar sal, abrillantador e detergente

- Utilize apenas sal, abrillantador e detergente concebidos para máquina de lavar loiça. A utilização de outros produtos pode danificar o aparelho.
- Para as áreas com água dura ou muito dura, recomendamos a utilização de detergente de máquina de lavar loiça básico (pó, gel ou pastilhas sem agentes adicionais), abrillantador e sal em separado para obtenção dos melhores resultados de lavagem e secagem.
- As pastilhas de detergente não se dissolvem totalmente nos programas curtos. Para evitar resíduos de detergente na loiça, recomendamos que utilize as pastilhas apenas com programas longos.
- Utilize sempre a quantidade certa de detergente. Uma dosagem insuficiente de detergente pode resultar em fracos resultados de lavagem e revestimento ou manchas de água dura nos artigos. A utilização de muito detergente com água macia ou amaciada resulta em resíduos de detergente na loiça. Ajuste a quantidade de detergente com base na dureza da água. Consulte as instruções na embalagem do detergente.
- Utilize sempre a quantidade certa de abrillantador. Uma dosagem

insuficiente de abrillantador diminui os resultados da secagem. A utilização de muito abrillantador resulta em camadas azuladas nos artigos.

- Certifique-se de que o nível do amaciador da água está certo. Se o nível estiver muito alto, a quantidade aumentada de sal na água pode resultar em ferrugem nos talheres.

10.3 O que fazer se quiser deixar de utilizar pastilhas de detergente combinadas

Antes de começar a utilizar detergente, sal e abrillantador em separado, complete os passos que se seguem:

1. Seleccione o nível máximo do amaciador da água.
2. Certifique-se de que o depósito de sal e o depósito de abrillantador estão cheios.
3. Inicie o programa mais curto que tenha uma fase de enxaguamento. Não acrescente detergente e não coloque pratos nos cestos.
4. Quando o programa estiver concluído, regule o nível do amaciador da água para a dureza da água na sua área.
5. Regule a quantidade de abrillantador a libertar.

10.4 Colocar loiça nos cestos

- Utilize sempre todo o espaço dos cestos.
- Utilize o aparelho apenas para lavar objetos que possam ser lavados na máquina.
- Não lave no aparelho objetos feitos de madeira, corno, alumínio, estanho e cobre uma vez que podem rachar, deformar, ficar descoloridos ou esburacados.
- Não lave no aparelho, artigos que possa absorver água (esponjas, panos domésticos).
- Coloque as peças ocas (chávenas, copos e panelas) com a abertura para baixo.
- Certifique-se de que os copos não tocam uns nos outros.

- Coloque as peças leves no cesto superior. Certifique-se de que as peças não se mexem livremente.
- Coloque os talheres e outros objectos pequenos no cesto de talheres.
- Mova o cesto superior para cima para acomodar artigos grandes no cesto inferior.
- Certifique-se de que os braços aspersores podem mover-se livremente antes de iniciar um programa.

10.5 Antes de iniciar um programa

Antes de iniciar o programa seleccionado, certifique-se de que:

- Os filtros estão limpos e bem instalados.
- A tampa do depósito de sal está bem apertada.
- Os braços aspersores não estão obstruídos.

- A máquina tem abrillantador e sal suficientes (exceto se utilizar pastilhas de detergente combinadas).
- A loiça está colocada corretamente nos cestos.
- O programa é adequado para o tipo de carga e o grau de sujidade.
- Foi utilizada a quantidade de detergente correta.

10.6 Descarregar os cestos

1. Deixe a loiça arrefecer antes de a retirar do aparelho. A loiça quente danifica-se facilmente.
2. Esvazie primeiro o cesto inferior e só depois o cesto superior.

i Quando o programa terminar, pode ficar água nas superfícies internas do aparelho.

11. MANUTENÇÃO E LIMPEZA



AVISO!

Antes de qualquer acção de manutenção, desactive o aparelho e desligue a ficha da tomada eléctrica.



Se os filtros estiverem sujos e os braços aspersores estiverem obstruídos, os resultados de lavagem são inferiores. Verifique-os regularmente e limpe-os se for necessário.

11.1 Limpar os filtros

O sistema de filtração é composto por 3 peças.

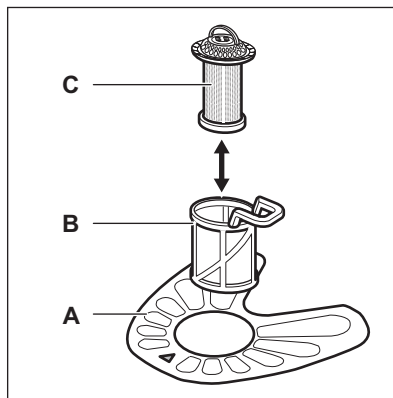

1. Rode o filtro (B) no sentido anti-horário e remova-o.

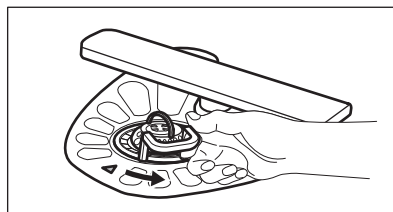

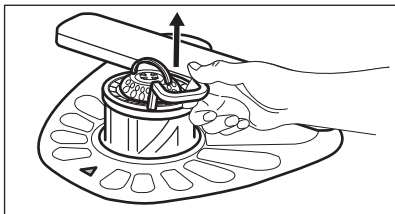

2. Retire o filtro (C) do filtro (B).
3. Retire o filtro plano (A).

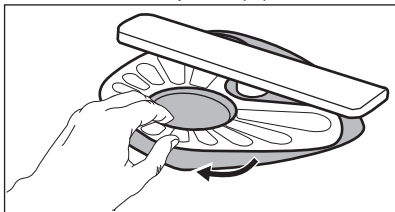

4. Lave os filtros.

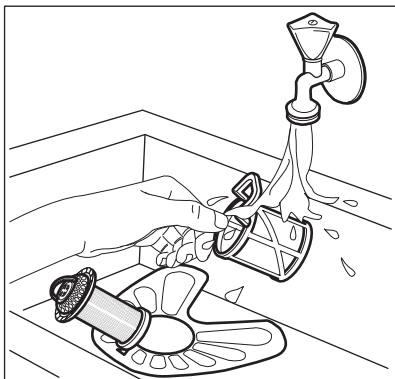

5. Certifique-se de que não há resíduos de alimentos ou sujidade dentro e à volta da borda do colector.
6. Reinstale o filtro plano (A). Certifique-se de que fica posicionado correctamente debaixo das 2 guias.

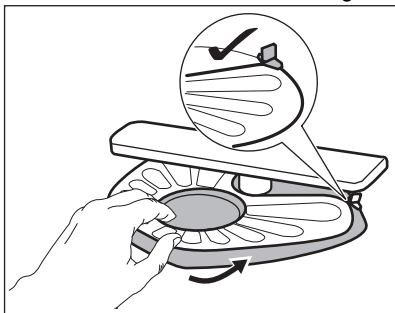

7. Monte os filtros (B) e (C).

8. Reinstale o filtro (B) no filtro plano (A). Rode-o no sentido horário até bloquear.

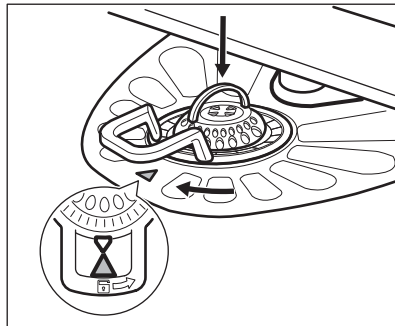

CUIDADO!

Uma posição incorrecta dos filtros pode causar resultados de lavagem insatisfatórios e danos no aparelho.

11.2 Limpar o braço aspersor inferior

Recomendamos a limpeza regular do braço aspersor inferior para evitar a obstrução dos orifícios com sujidade.

A obstrução dos orifícios pode resultar em lavagem insatisfatória.

1. Para remover o braço aspersor inferior, puxe-o para cima.

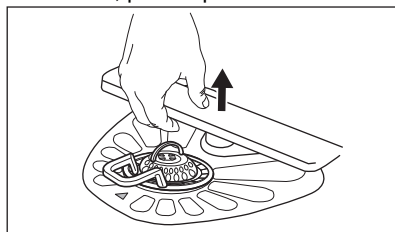

2. Lave o braço aspersor em água corrente. Utilize um objeto fino e pontiagudo, por exemplo um palito, para remover a sujidade dos orifícios.

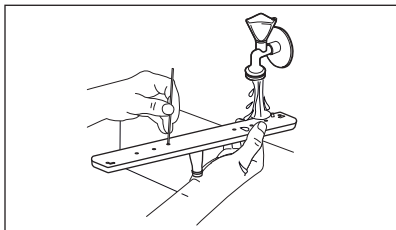

3. Para reinstalar o braço aspersor inferior, pressione-o para baixo.

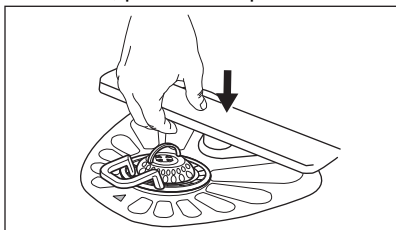

11.3 Limpar os braços aspersores superiores

Recomendamos a limpeza dos braços aspersores superiores regularmente para evitar que a sujeira entupa os orifícios. O entupimento dos orifícios pode resultar em lavagem insatisfatória.

Os braços aspersores superiores estão colocados sob o cesto superior. Os braços aspersores (B) estão instalados no tubo (A) com os elementos de fixação (C).

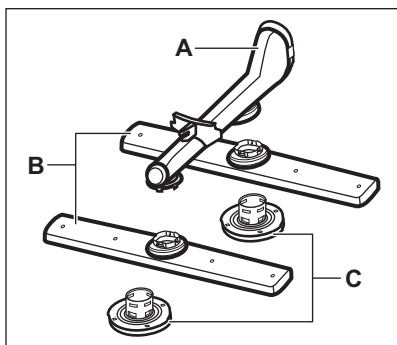

1. Puxe o cesto superior para fora.
2. Para destacar o braço aspersor, rode o elemento de fixação para a direita.

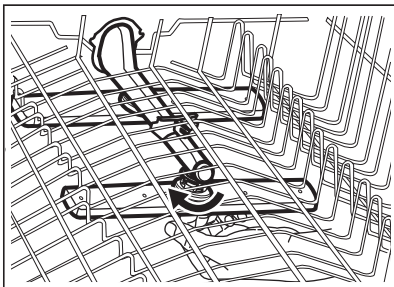

3. Lave o braço aspersor em água corrente. Utilize um objecto fino e pontiagudo, por exemplo um palito, para remover a sujeira dos orifícios.

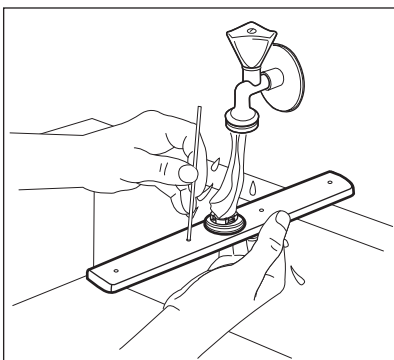

4. Para voltar a instalar o braço aspersor, introduza o elemento de fixação no braço aspersor e fixe-o no tubo rodando para a esquerda. Certifique-se de que o elemento de fixação bloqueia no lugar.

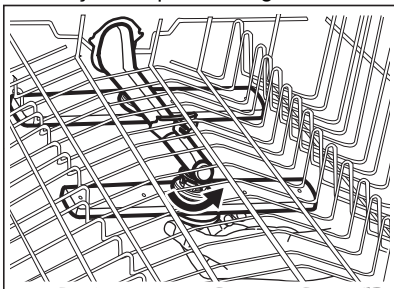

11.4 Limpeza do interior

- Limpe o aparelho com cuidado, incluindo a junta de borracha da porta, com um pano macio húmido.
- Para manter o melhor desempenho do seu aparelho, utilize um produto

de limpeza específico para máquinas de lavar loiça pelo menos de dois em dois meses. Siga cuidadosamente as instruções da embalagem do produto.

- Utilize o programa  para obter os melhores resultados de lavagem possíveis.
- Não utilize produtos abrasivos, esfregões, ferramentas aguçadas, produtos químicos fortes, produtos de polimento ou solventes.
- Se utilizar frequentemente programas de curta duração, poderá ocorrer acumulação de gordura e calcário no interior do aparelho. Para evitar essa acumulação, utilize programas de longa duração pelo menos duas vezes por mês.

11.5 Remoção de objetos estranhos

Verifique os filtros e o sifão após cada utilização da máquina de lavar loiça. Objetos estranhos (por exemplo,

pedaços de vidro, plástico, ossos ou palitos, etc) diminuem o desempenho da limpeza e podem provocar danos na bomba de escoamento.

1. Desmonte o sistema dos filtros conforme instruído neste capítulo.
2. Retire quaisquer objetos estranhos com a mão.



CUIDADO!

Se não conseguir remover os objetos, contacte um Centro de Assistência Técnica Autorizado.

3. Volte a montar os filtros conforme instruído neste capítulo.

11.6 Limpeza externa

- Limpe o aparelho com um pano macio e húmido.
- Utilize apenas detergentes neutros.
- Não utilize produtos abrasivos, esfregões ou solventes.

12. RESOLUÇÃO DE PROBLEMAS



AVISO!

A reparação inadequada do aparelho pode colocar em perigo a segurança do utilizador. Todas as reparações têm de ser efectuadas por pessoal qualificado.

necessidade de contactar um Centro de Assistência Técnica Autorizado.

Consulte a tabela abaixo para informações sobre possíveis problemas.

No caso de alguns problemas, o visor apresenta um código de alarme.

Quase todos os problemas que ocorrem podem ser resolvidos sem

Problema e código de alarme	Possível causa e solução
Não consegue ativar o aparelho.	<ul style="list-style-type: none"> • Certifique-se de que a ficha está ligada na tomada elétrica. • Certifique-se de que não há um disjuntor desligado no quadro elétrico.

Problema e código de alarme	Possível causa e solução
O programa não inicia.	<ul style="list-style-type: none"> • Certifique-se de que a porta do aparelho está fechada. • Prima Start. • Se tiver selecionado o Início Diferido, cancele-o ou aguarde até a contagem decrescente terminar. • O aparelho recarrega a resina no interior do amaciador de água. O procedimento demora aproximadamente 5 minutos.
O aparelho não se enche com água. O visor apresenta i10 ou i11 .	<ul style="list-style-type: none"> • Certifique-se de que a torneira da água está aberta. • Certifique-se de que a pressão do fornecimento de água não é demasiado baixa. Para obter essa informação, contacte os serviços de abastecimento de água locais. • Certifique-se de que a torneira da água não está obstruída. • Certifique-se de que o filtro da mangueira de entrada não está obstruído. • Certifique-se de que a mangueira de entrada não tem dobras ou vincos.
O aparelho não escoa a água. O visor apresenta i20 .	<ul style="list-style-type: none"> • Certifique-se de que o sifão de escoamento não está obstruído. • Certifique-se de que o sistema de filtração interior não está obstruído. • Certifique-se de que a mangueira de escoamento não tem dobras ou vincos.
O dispositivo anti-inundação foi ativado. O visor apresenta i30 .	<ul style="list-style-type: none"> • Feche a torneira da água. • Certifique-se de que o aparelho está corretamente instalado. • Certifique-se de que os cestos estão carregados conforme instruído no manual do utilizador.
Avaria do sensor de deteção do nível de água. O visor apresenta i41 - i44 .	<ul style="list-style-type: none"> • Certifique-se de que os filtros estão limpos. • Ligue e desligue o aparelho.
Avaria da bomba de lavagem ou da bomba de escoamento. O visor apresenta i51 - i59 ou i5A - i5F .	<ul style="list-style-type: none"> • Ligue e desligue o aparelho.
A temperatura da água no interior do aparelho está demasiado alta ou ocorreu avaria do sensor da temperatura. O visor apresenta i61 ou i69 .	<ul style="list-style-type: none"> • Certifique-se de que a temperatura da água de admissão não excede os 60°C. • Ligue e desligue o aparelho.

Problema e código de alarme	Possível causa e solução
Avaria técnica do aparelho. O visor apresenta iC0 ou iC3 .	<ul style="list-style-type: none"> • Ligue e desligue o aparelho.
O nível de água no interior do aparelho é demasiado alto. O visor apresenta iF1 .	<ul style="list-style-type: none"> • Ligue e desligue o aparelho. • Certifique-se de que os filtros estão limpos. • Certifique-se de que a mangueira de saída está instalada na altura certa acima do chão. Consulte as instruções de instalação.
O aparelho pára e recomeça muitas vezes durante o funcionamento.	<ul style="list-style-type: none"> • É normal. Esta ação proporciona uma lavagem óptima com poupança de energia.
O programa demora demasiado tempo.	<ul style="list-style-type: none"> • Se tiver seleccionado o início diferido, cancele-o ou aguarde até a contagem decrescente terminar.
O tempo restante indicado no visor aumenta e não volta a diminuir quase até ao fim do programa.	<ul style="list-style-type: none"> • Não se trata de uma anomalia. O aparelho está a funcionar correctamente.
Existe uma pequena fuga na porta do aparelho.	<ul style="list-style-type: none"> • O aparelho não está nivelado. Desaperte ou aperte os pés ajustáveis (se aplicável). • A porta do aparelho não está centrada com a cuba. Ajuste o pé traseiro (se aplicável).
É difícil fechar a porta do aparelho.	<ul style="list-style-type: none"> • O aparelho não está nivelado. Desaperte ou aperte os pés ajustáveis (se aplicável). • Existe loiça saliente dos cestos.
Ouve-se ruído de pancadas no interior do aparelho.	<ul style="list-style-type: none"> • A loiça não foi bem arrumada nos cestos. Consulte o folheto com as instruções de carregamento dos cestos. • Certifique-se de que os braços aspersores podem rodar livremente.
O aparelho faz disparar o disjuntor.	<ul style="list-style-type: none"> • A amperagem do disjuntor não é suficiente para suportar todos os aparelhos que estão a funcionar. Verifique a amperagem da tomada e a capacidade do contador ou desligue algum aparelho que esteja a funcionar. • Falha eléctrica interna do aparelho. Contacte um Centro de Assistência Técnica Autorizado.



Consulte os capítulos "**Antes da primeira utilização**", "**Utilização diária**", ou "**Sugestões e dicas**" para outras causas possíveis.

Após verificar o aparelho, desligue-o e volte a ligá-lo. Se o problema voltar a ocorrer, contacte um Centro de Assistência Técnica Autorizado.



No caso de surgir algum código de alarme que não esteja na tabela, contacte um Centro de Assistência Técnica Autorizado.

**AVISO!**

Não recomendamos a utilização do aparelho até que o problema esteja completamente resolvido. Desligue o aparelho e não o volte a ligar até ter a certeza de que funciona corretamente.

12.1 Os resultados de lavagem e secagem não são satisfatórios

Problema	Possível causa e solução
Lavagem insatisfatória.	<ul style="list-style-type: none"> • Consulte a secção "Utilização quotidiana", "Sugestões e dicas" e o folheto de carregamento do cesto. • Utilize programas de lavagem mais intensivos. • Ative a ExtraPower opção para melhorar os resultados de lavagem de um programa selecionado. • Limpe os orifícios do braço aspersor e o filtro. Consulte a secção "Manutenção e limpeza".
Secagem insatisfatória.	<ul style="list-style-type: none"> • A loiça foi deixada demasiado tempo dentro do aparelho fechado. Ative AirDry para regular a abertura automática da porta e para melhorar o desempenho da secagem. • Não existe abrillantador ou a dosagem de abrillantador não é suficiente. Encha o distribuidor de abrillantador ou regule o nível de abrillantador para um nível mais alto. • A causa pode estar na qualidade do abrillantador. • Recomendamos que utilize sempre abrillantador, mesmo com pastilhas de detergente combinadas. • As peças de plástico podem ter de ser secas com uma toalha. • O programa não tem a fase de secagem. Consulte a secção "Vista geral de programas".
Há riscos esbranquiçados ou camadas azuladas nos copos e pratos.	<ul style="list-style-type: none"> • Foi libertada uma quantidade demasiado alta de abrillantador. Ajuste o nível de abrillantador para um nível inferior. • A quantidade de detergente é demasiada.
Há manchas e marcas de água secas nos copos e pratos.	<ul style="list-style-type: none"> • A quantidade de abrillantador libertado não é suficiente. Ajuste o nível de abrillantador para um nível superior. • A causa pode estar na qualidade do abrillantador.
O interior do aparelho está molhado.	<ul style="list-style-type: none"> • Não se trata de um defeito do aparelho. A humidade do ar condensa-se nas paredes do aparelho.

Problema	Possível causa e solução
Espuma invulgar durante a lavagem.	<ul style="list-style-type: none"> • Utilize o detergente especificamente concebido para máquinas de lavar loiça. • Utilize um detergente de um fabricante diferente. • Não faça pré-enxaguamento à loiça em água corrente antes de a colocar no aparelho.
Vestígios de ferrugem nos talheres.	<ul style="list-style-type: none"> • Existe demasiado sal na água que é utilizada para a lavagem. Consulte a secção "O descalcificador de água". • Talheres de prata e aço inoxidável foram colocados em conjunto. Não coloque talheres de prata perto de talheres de aço inoxidável.
O distribuidor do detergente fica com resíduos de detergente no fim do programa.	<ul style="list-style-type: none"> • A pastilha de detergente ficou colada ao distribuidor e não foi totalmente dissolvida pela água. • A água não consegue tirar o detergente do distribuidor. Certifique-se de que os braços aspersores não estão bloqueados ou obstruídos. • Certifique-se de que as peças nos cestos não impedem a abertura da tampa do distribuidor de detergente.
Odores no interior do aparelho.	<ul style="list-style-type: none"> • Consulte a secção "Limpeza interna". • Inicie o  programa com um descalcificador ou um produto de limpeza concebido para máquinas de lavar loiça.
Depósitos de calcário na loiça, na cuba e na face interior da porta.	<ul style="list-style-type: none"> • O nível de sal está baixo; verifique o indicador de falta de sal. • A tampa do depósito de sal está solta. • A sua água é dura. Consulte a secção "O descalcificador de água". • Utilize sal e defina a regeneração do amaciador da água mesmo quando as pastilhas forem utilizadas. Consulte a secção "O descalcificador de água". • Inicie o  programa com um descalcificador concebido para máquinas de lavar loiça. • Se continuar a observar depósitos de calcário, limpe o aparelho com um produto de limpeza próprio para este efeito. • Experimente um detergente diferente. • Contacte o fabricante do detergente.
Loiça baça, descolorada e lascada.	<ul style="list-style-type: none"> • Certifique-se de que apenas as peças laváveis na máquina são lavadas no aparelho. • Carregue e descarregue os cestos com cuidado. Consulte o folheto com as instruções de carregamento dos cestos. • Coloque as peças delicadas no cesto superior. • Ative a GlassCare opção para garantir um cuidado especial para copos e artigos delicados.



Consulte a secção "**Antes da primeira utilização**", "**Utilização diária**", ou "**Sugestões e dicas**" para outras causas possíveis.

13. INFORMAÇÃO TÉCNICA

Dimensões	Largura / Altura / Profundidade (mm)	446/850/615
Ligação elétrica ¹⁾	Tensão (V)	220 - 240
	Frequência (Hz)	50
Pressão do fornecimento de água	Mín. / Máx. bar (MPa)	0.5 (0.05) / 8 (0.8)
Fornecimento de água	Água fria ou água quente ²⁾	máx. 60 °C
Capacidade	Requisitos do local de instalação	9
Consumo de energia	Modo On (ligado) (W)	5.0
	Modo Off (desligado) (W)	0.50

¹⁾ Consulte todos os valores na placa de características.

²⁾ Se a água quente for proveniente de fontes de energias renováveis (ex.: painéis solares), utilize-a para diminuir o consumo de energia.

13.1 Link para a base de dados de EU EPREL

O código QR no rótulo energético fornecido com o aparelho disponibiliza um link da web para o registo deste aparelho na base de dados da EU EPREL. Mantenha a etiqueta de energia para consulta juntamente com o manual do utilizador e todos os outros documentos disponibilizados com este aparelho.

É possível encontrar informação relacionada com o desempenho do

produto na base de dados de EU EPREL utilizando o link <https://eprel.ec.europa.eu> e o nome do modelo e número do produto que pode encontrar na placa de características do aparelho. Consulte o capítulo "Descrição do produto".

Para informação mais detalhada sobre a etiqueta de energia, visite www.theenergylabel.eu.

14. PREOCUPAÇÕES AMBIENTAIS

Recicle os materiais que apresentem o símbolo . Coloque a embalagem nos contentores indicados para reciclagem. Ajude a proteger o ambiente e a saúde pública através da reciclagem dos aparelhos eléctricos e electrónicos. Não

elimine os aparelhos que tenham o símbolo juntamente com os resíduos domésticos. Coloque o produto num ponto de recolha para reciclagem local ou contacte as suas autoridades municipais.

www.electrolux.com/shop



156948790-A-312020

